

SAER[®]

ELETTROPOMPE

IR - END SUCTION CLOSE COUPLED CENTRIFUGAL PUMPS

IE2
HIGH EFFICIENCY

IE3
PREMIUM EFFICIENCY

IE4
SUPER PREMIUM EFFICIENCY

ErP
COMPLIANT

50 Hz

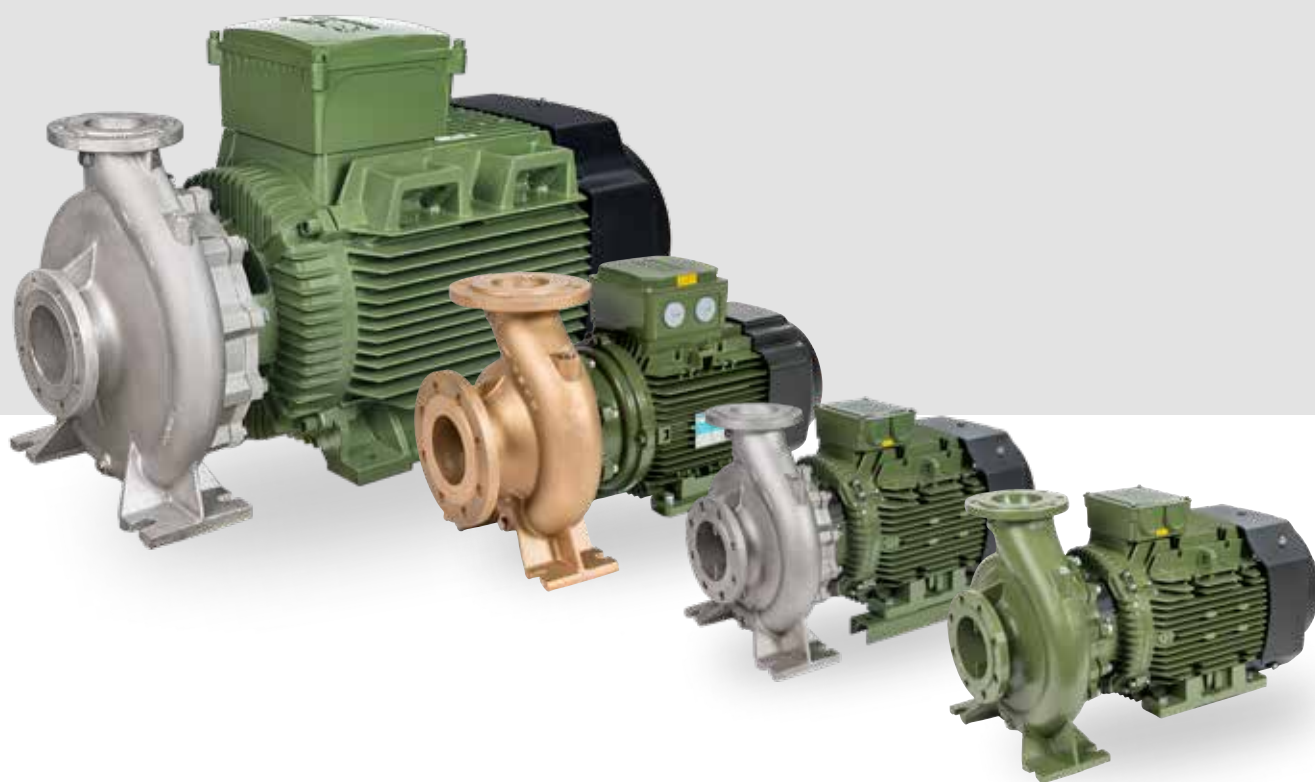

WHAT'S NEW IN THIS VERSION

Novità di questa versione • La novedad de esta versión • Nouvelles dans cette version
• Was ist neu in dieser Version • Что нового в этом модельном ряду

SUPERDUPLEX VERSIONS

Versioni in Superduplex • Versión en super duplex • Versions superduplex • Superduplex Ausführungen • Исполнение из супердуплексной нержавеющей стали.

Refer to page 27 for details. • Fare riferimento a pagina 27 per i dettagli • Para obtener más informaciones, consulte la página 27 • Voir page 27 pour plus de détails • siehe Seite 27 für Details • См. страницу 27, чтобы получить подробную информацию.

NEW 2 POLES MODELS FOR POWER UP TO 90KW

Nuovi modelli a 2 poli per potenze fino a 90kW • Modelos nuevos en 2 polos para potencias hasta 90kW • Nouveaux modèles à 2 pôles pour des puissances jusqu'à 90kW • Neue 2-polige Modelle für Leistungen bis 90 kW • Новые двухполюсные модели с мощностями до 90 кВт.

Refer to page 30 for details. • Fare riferimento a pagina 30 per i dettagli • Para obtener más informaciones, consulte la página 30 • Voir page 30 pour plus de détails • siehe Seite 30 für Details • См. страницу 30, чтобы получить подробную информацию.

NEW 4 POLES MODELS FOR POWER UP TO 90KW

Nuovi modelli a 4 poli per potenze fino a 90kW • Modelos nuevos en 4 polos para potencias hasta 90kW • Nouveaux modèles à 4 pôles pour des puissances jusqu'à 90kW • Neue 4-polige Modelle für Leistungen bis 90 kW • Новые четырёхполюсные модели с мощностями до 90 кВт.

Refer to page 102 for details. • Fare riferimento a pagina 102 per i dettagli • Para obtener más informaciones, consulte la página 102 • Voir page 102 pour plus de détails • siehe Seite 102 für Details • См. страницу 102, чтобы получить подробную информацию.

VERSION WITH SAER INTEGRATED VFD (INVERTER) UP TO 15KW

Versioni con inverter SAER integrato fino a 15kW • Versiones con variador incorporado hasta 15kW • Versions avec variateur de vitesse SAER intégré jusqu'à 15 kW • Ausführungen mit integriertem SAER-Frequenzumformer bis zu 15 kW • Исполнения со встроенным частотным преобразователем до 15 кВт.

Refer to page 194 for details. • Fare riferimento a pagina 194 per i dettagli • Para obtener más informaciones, consulte la página 194 • Voir page 194 pour plus de détails • siehe Seite 194 für Details • См. страницу 194, чтобы получить подробную информацию.

VERSION WITH IE4 EFFICIENCY MOTOR

Versioni con motore con efficienza IE4 • Versiones con motores con eficiencia IE4 • Versions avec moteur à efficacité IE4 • Motorvarianten mit Effizienzklasse IE4 • Исполнение с двигателем энергоэффективности IE4.

Refer to page 216 for details. • Fare riferimento a pagina 216 per i dettagli • Para obtener más informaciones, consulte la página 216 • Voir page XX pour plus de détails • siehe Seite 216 für Details • См. страницу 216, чтобы получить подробную информацию.



DESIGN WITH INTEGRATED SIMULATION SYSTEMS

Progettazione con sistemi di simulazione integrata • Diseños con sistemas de simulación integrados - Conception avec des systèmes de simulation intégrés • Design mit integrierten Simulationssystemen • Проектирование с использованием интегрированного моделирования

Designing a pump which combines performance, reliability, durability and cost is a complex engineering challenge.

SAER designs and manufactures pumps and motors since 1951 and since the 1990s the acquired extensive experience of our engineers is accompanied by integrated simulation systems.

Progettare una pompa che combini prestazioni, affidabilità, durata e costi, è una sfida ingegneristica complessa. SAER progetta e realizza pompe e motori dal 1951 e fin dagli anni '90 l'esperienza dei nostri ingegneri è affiancata da sistemi di simulazione integrata.

Diseñar una bomba para combinar rendimiento, confiabilidad, durabilidad y costos es un desafío complejo de ingeniería. SAER diseña y fabrica bombas y motores desde 1951 y desde la década de 1990 la experiencia de nuestros ingenieros se acompaña con de sistemas de simulación integrados.

Concevoir une pompe pour combiner performance, fiabilité, durabilité et coûts, est un défi technique complexe. SAER conçoit et fabrique pompes et moteurs depuis 1951 et, depuis les années 90, l'expérience de nos ingénieurs est soutenue par des systèmes de simulation intégrés.

Die Konstruktion einer Pumpe, um Leistung, Zuverlässigkeit, Haltbarkeit und Kosten optimal zu kombinieren, ist eine komplexe technische Herausforderung. SAER entwickelt und fertigt seit 1951 Pumpen und Motoren. Seit den 1990er Jahren wird die Erfahrung unserer Ingenieure von integrierten Simulationssystemen unterstützt.

Спроектировать насос, совместив параметры, надёжность, прочность и конечную стоимость является сложной конструкторской задачей. SAER проектирует и производит насосы и двигатели с 1951 года и, начиная с 90-х годов, наши инженеры используют в своей работе системы интегрированного моделирования.



CFD simulation (Computational Fluid Dynamics) to optimize performance, efficiency and minimize cavitation problems.

Simulazione CFD (Computational Fluid Dynamics) per ottimizzare prestazioni, rendimento e limitare i problemi di cavitazione.

Simulación CFD (dinámica de fluidos computacional) para optimizar el rendimiento, la eficiencia y limitar los problemas de cavitación.

Simulation CFD (Computational Fluid Dynamics) pour optimiser les performances, l'efficacité et limiter les problèmes de cavitation.

CFD-Simulation (Computational Fluid Dynamics) zur Optimierung von Leistung, Effizienz und Minimierung von Kavitationsproblemen.

Симулятор CFD (Computational Fluid Dynamics) используется, чтобы оптимизировать параметры, КПД и ограничить возникновение кавитации.

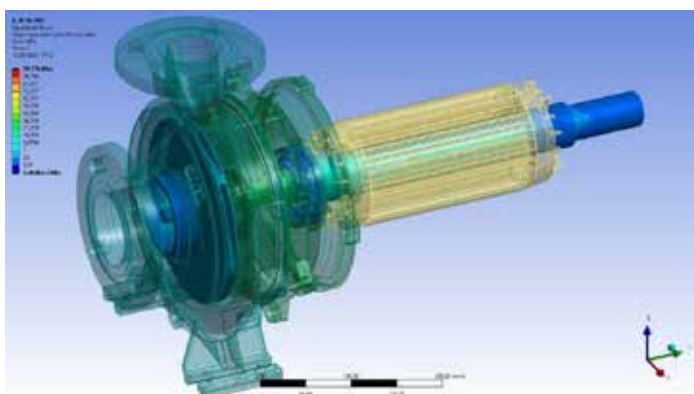

Structural analysis FEA (Finite Element Analysis) for structural and mechanical problems.

Analisi strutturale FEA (Finite Element Analysis) per problemi di carattere strutturale e meccanico.

Análisis estructural FEM (Finite Element Analysis) para problemas estructurales y mecánicos.

Analyse structurale FEA (analyse par éléments finis) pour les problèmes structurels et mécaniques.

Strukturanalyse FEM (FEA) (Finite-Elemente-Analyse) für strukturelle und mechanische Probleme

Структурный анализ FEA (Finite Element Analysis) для избежания проблем в конструкции и механике.

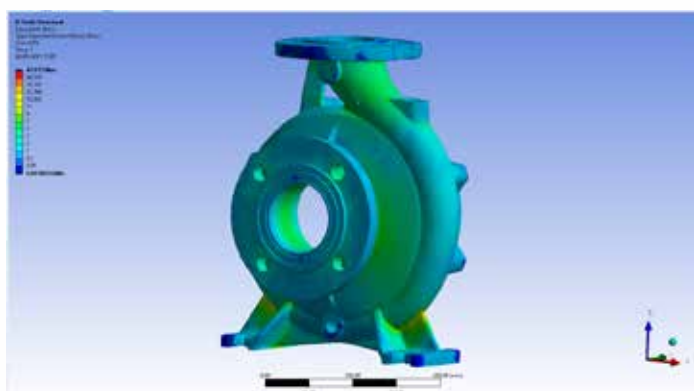

Multiphysics analysis, fluid structure interaction and modal analysis to predict fatigue life and improve the design of each single component. Vibroacoustic analysis to investigate every aspect of machine behavior.

Analisi multifisica, interazione fluido struttura e analisi modale per prevedere vita a fatica e migliorare il design di ogni singolo componente. Analisi vibroacustica per indagare ogni aspetto del comportamento delle macchine.

Análisis multifísico, interacción fluido-estructura y análisis modal para predecir la vida de fatiga y mejorar el diseño de cada componente de manera individual.

Análisis vibroacústico para investigar todos los aspectos del comportamiento de la máquina.

Analyse multiphysique, interaction fluide structure et analyse modale pour prévoir la vie de fatigue et améliorer la conception de chaque composant. Analyse vibroacoustique pour étudier tous les aspects du comportement de la machine.

Multiphysikalische-Analyse, Fluidstrukturwechselwirkung und Modalanalyse zur Vorhersage der Ermüdungslebensdauer und zur Verbesserung des Designs jeder einzelnen Komponente. Vibroakustische Analyse zur Untersuchung aller Aspekte des Maschinenverhaltens.

Мультифизический анализ, взаимодействие жидкости и конструкции и модальный анализ, чтобы предусмотреть работу при нагрузке и улучшить дизайн каждого отдельного компонента. Виброакустический анализ с целью изучения каждого аспекта поведения агрегата.

THE PRODUCT REALIZATION CYCLE: FROM BASIC CHECKS TO FINAL TESTING

Il ciclo di realizzazione del prodotto: dai controlli di base al collaudo finale • El ciclo de realización del producto: desde controles básicos hasta pruebas finales • Le cycle de réalisation du produit: des contrôles de base aux essais finaux • Der Produktrealisierungszyklus: von den Basisprüfungen bis zum abschliessenden Test • Производственный цикл изделия: от базового контроля до конечного испытания



1. Several checks are performed on the parts and components: checking the form and material properties, further to all the necessary requirements to assure the expected quality level reached with the most advanced processing systems.

Numerosi controlli vengono eseguiti sui particolari e sui componenti: dalla forma alle proprietà dei materiali, tutti i requisiti necessari a garantire il livello di qualità atteso sono verificati con strumenti allo stato dell'arte.

Se llevan a cabo numerosos controles sobre los detalles y los componentes: desde la forma hasta las propiedades de los materiales, todos los requisitos necesarios para garantizar el nivel de calidad esperado se verifican con herramientas de vanguardia.

Plusieurs contrôles sont effectués sur les pièces et composants: de la forme aux propriétés des matériaux, toutes les conditions nécessaires pour garantir le niveau de qualité attendu sont vérifiées par des outils de pointe.

Viele Prüfungen werden an Ersatzteilen und Komponenten durchgeführt: von der Form bis zu den Materialeigenschaften werden alle Anforderungen, die zur Gewährleistung des erwarteten Qualitätsniveaus erforderlich sind, mit modernsten Hilfsmitteln überprüft.

Компоненты подвергаются множественным контролям: от формы до свойств материалов, все необходимые требования для гарантии ожидаемого уровня качества проверяются при помощи различных самых передовых инструментов.



2. The components machining, that is the key factor for a precise and reliable pump, is carried out in SAER's specialized departments with the most advanced processing systems.

La lavorazione dei componenti, alla base della precisione e dell'affidabilità della pompa, è realizzata nei reparti specializzati SAER con i più avanzati sistemi di lavorazione.

El procesamiento de los componentes, basado en la precisión y confiabilidad de la bomba, se lleva a cabo en los departamentos especializados de SAER con los sistemas de procesamiento más avanzados.

Le traitement des composants, basé sur la précision et la fiabilité du pompe, est effectué dans les départements spécialisés SAER dotés des systèmes de traitement les plus avancés.

Die Bearbeitung der Komponenten auf der Grundlage der Präzision und Zuverlässigkeit des Pumpen erfolgt in den spezialisierten SAER-Abteilungen mit den modernsten Bearbeitungssystemen.

Обработка компонентов, как основа точности и надёжности насоса, осуществляется в специализированных цехах SAER с использованием передовых систем.

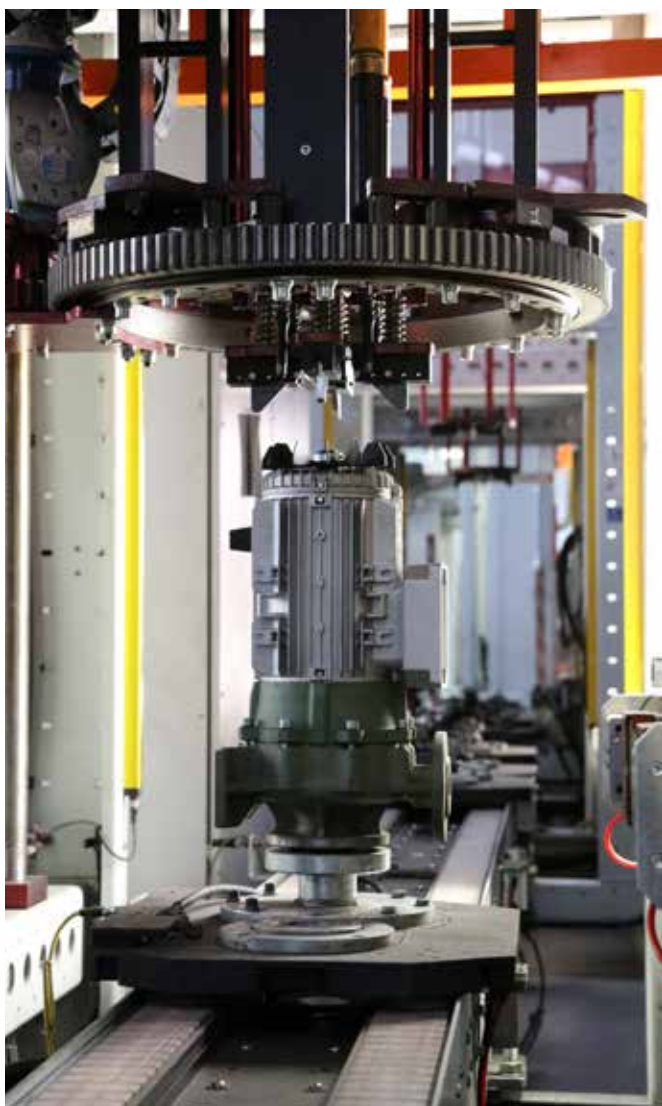

3. The assembly phases are carried out through a trained staff by experience and passion.

Le fasi di assemblaggio sono curate da personale formato dall'esperienza e dalla passione.

Las fases de montaje son realizadas por personal formado por experiencia y pasión.

Les phases de montage sont réalisées par du personnel formé par expérience et passion.

Die Montagephasen werden von erfahrener und intensiv geschultem Personal durchgeführt.

Сборка осуществляется опытным персоналом с особым усердием.



4. The final test in our laboratories certifies and ensures the achievement of the required performances.

Il test finale nei nostri centri di collaudo certifica e assicura il raggiungimento delle prestazioni desiderate.

El test final en nuestros centros de prueba, certifica y garantiza el logro del rendimiento deseado.

L'essai final dans nos centres d'essai certifie et garantit que les performances souhaitées soient attendues.

Der Abschlusstest in unseren Testzentren zertifiziert und sichert das Erreichen der gewünschten Leistung.

Окончательный тест в нашем сертифицированном испытательном цехе обеспечивает достижение желаемых рабочих параметров.



IR



IRX



IR-M



IRXD



IR-IVE



IR



IRX



IR-M



IRXD

THE ADVANTAGES OF IR SERIES

I vantaggi della serie IR • Las ventajas de la serie IR • Avantages de la série IR
Vorteile der neuen serie IR • Преимущества новой серии IR

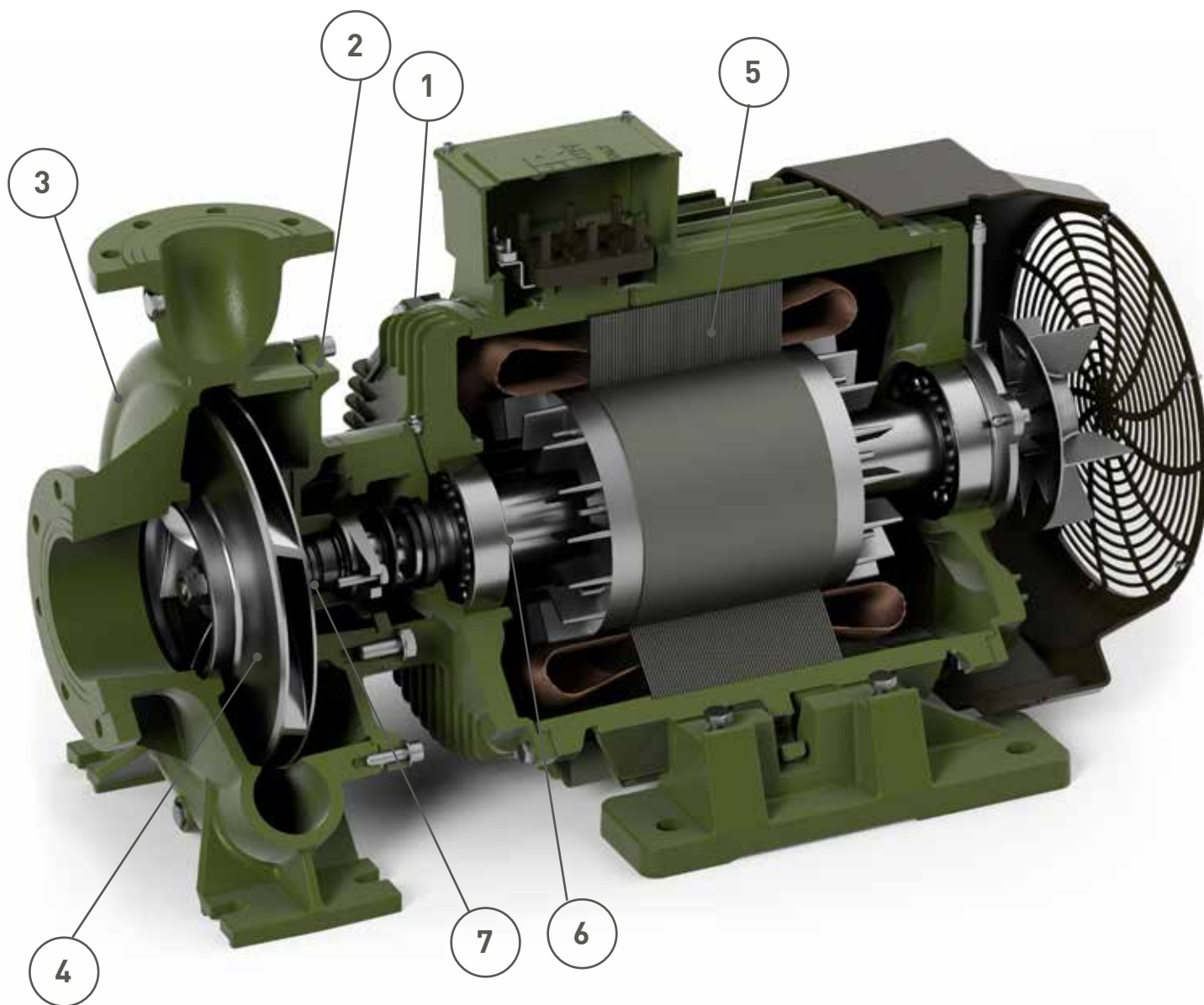

EN

1. Pompe type ESCC (End Suction Closed Coupling): close coupled and compact design to minimize costs and dimensions.
2. "Back pull-out" design: The motor unit and the rotating part of the pump can be removed without having to remove the pump body from the plant pipes. Pump casing according to EN733 standard.
3. Wide range: more than 800 models available in 2 and 4 poles, power ratings from 0.37 kW to 90 kW, outlet from DN32 to DN200 and available in different configurations, materials and motors.
4. Energy saving: high-efficiency hydraulic design optimized with CFD systems that meet the ErP Directive (Energy related Products) *
5. Motors with IE2, IE3 and IE4 efficiency classes, ErP Directive compliant, oversized and suitable for use with frequency converter (inverter) as standard.
6. "Heavy duty" construction: shaft-end made of stainless steel AISI 431 or Duplex as standard, oversized ball bearings and protected from outer agents to offer a reduced working noise and a long service life.
7. Large selection of mechanical seals and of materials for the parts in contact with the liquid: cast iron, marine bronze, stainless steel and Superduplex versions obtained by casting.
8. Upon request, version with frequency converter (inverter) integrated into motors up to 15 kW.
9. Pumps and motors "Made in Italy".

IT

1. Pompe di tipo ESCC (End Suction Closed Coupling): costruzione monoblocco e compatta per minimizzare costi e ingombri.
2. Disegno "back pull-out": Il gruppo motore e la parte rotante della pompa, sono estraibili senza dovere rimuovere il corpo pompa dalle tubazioni dell'impianto. Corpo pompa normalizzato secondo EN733.
3. Ampia gamma: più di 800 modelli disponibili a 2 e 4 poli, potenze da 0,37 kW a 90kW, bocca di mandata da DN32 a DN200 e fornibili in diverse configurazioni, metallurgie e motori.
4. Energy saving: design idraulico ad alta efficienza ottimizzato con sistemi CFD e con prestazioni conformi alla direttiva ErP (Energy related Products)*
5. Motori in classe di efficienza IE2, IE3 e IE4, conformi alla Direttiva ErP, ampiamente sovradimensionati e idonei all'uso con variatore di frequenza (inverter) di serie.
6. Costruzione "heavy duty": Sporgenza albero in acciaio inossidabile AISI431 o Duplex di serie, cuscinetti a sfere sovradimensionati e preservati dagli agenti esterni per offrire una rumorosità di funzionamento ridotta e una vita utile elevata.
7. Ampia selezione di tenute meccaniche e di materiali per le parti a contatto con il liquido: versioni in ghisa, bronzo marino, acciaio inossidabile e Superduplex ottenuto per fusione.
8. A richiesta, versione con variatore di frequenza (inverter) integrato a bordo motore fino a 15 kW.
9. Pompe e motori "Made in Italy".

ES

1. Bombas de tipo ESCC (End Suction Closed Coupling) : construcción monobloque y compacta para minimizar costos y dimensiones.
2. Dibujo " back pull-out" : el grupo motor y la parte rodante de la bomba son extraíbles sin remover el cuerpo bomba de la tubería de la instalación . Cuerpo bomba normalizada según EN733.
3. Amplia gama : mas de 800 modelos disponibles a 2 y 4 polos , potencias desde los 0,37kw hasta los 90kW,boca de descarga desde DN32 hasta DN200 y disponibles con diferentes configuraciones , materiales y motores.
4. Energy Saving: design hidráulico a alta eficiencia optimizado con sistemas CFD y con rendimientos según la Directiva ErP (Energy related Products)*
5. Motores en clase de eficiencia IE2, IE3 e IE4 , idoneos a la Directiva ErP, de grandes dimensiones e idoneos a la utilización con variador de frecuencia (inverter) de serie.
6. Construcción " heavy duty" : saliente del eje en acero inox. AISI431 o Duplex de serie, cojinetes de bolas sobredimensionados y preservados desde los agentes externos para garantizar una ruidosidad de funcionamiento reducida y una vida útil elevada.
7. Amplia selección de sellos mecanicos y de materiales para las piezas a contacto con el líquido: verion en hierro fundido, bronce marino, acero inoxidable y Superduplex obtenido por fusion.
8. Su solicitud , version con variador de frecuencia (inverter) incluido a bordo motor hasta los 15kW.
9. Bombas y motores " Made in Italy".

FR

1. Les pompes type ESCC (Electropompes centrifuges monobloc normalisées): construction Monobloc pour réduire au minimum les coûts et l'espace.
2. Dessin "back pull-out": l'unité du moteur et la partie tournante de la pompe peuvent être retirés sans besoin de retirer le corps de pompe de la tuyauterie de l'installation. Corps de pompe normalisé selon EN 733.
3. Large gamme: plus de 800 modèles disponibles à 2 et 4 pôles, puissances de 0,37kW à 90kW, refoulement de DN32 à DN200 en configurations différentes, matériaux différents et moteurs différents aussi.
4. Économie d'énergie: dessin hydraulique à haute efficacité qui a été optimisé par des systèmes CFD et par des performances qui répondent à la directive ErP (Energy related Products)*
5. Moteurs IE2, IE3 et IE4, selon ErP, largement dimensionnés et adaptés pour utilisation avec variateur de vitesse (inverter)
6. Construction "heavy duty": projection arbre en acier inoxydable AISI431 ou Duplex de série, roulements à billes surdimensionnés et adaptés contre les agents extérieurs pour offrir moins de bruit pendant le fonctionnement et une longue durée
7. Grand choix de garnitures mécaniques et matériaux qui peuvent entrer en contact avec le liquide: version en fonte, bronze, acier inoxydable et Superduplex obtenu par fusion.
8. Sur demande, il est disponible la version avec variateur de puissance intégré dans le moteur jusqu'à 15kW
9. Pompes et moteurs fabriqués en Italie

DE

1. Pumpen Typ ESCC (Pumpe mit axialem Eintritt, Blockausführung): durch Monoblock Konfiguration und kompakten Abmessungen gekennzeichnet, um die Betriebskosten zu verringern.
2. "back pull-out" Zeichnung : die Motoreinheit und das Drehteil der Pumpe sind herausziehbar, ohne das Pumpengehäuse aus der Rohrleitung abmontiert werden muss. Pumpengehäuse gemäß EN733-Standard.
3. Große Auswahl: mehr als 800 verfügbaren Modelle in 2 und 4 Polen, Leistungsbereich von 0,37 kW bis 90 kW, Druckstutzen von DN32 bis DN200 und in verschiedenen Konfigurationen, Metallurgien und Motoren verfügbar.
4. Energiesparend: hocheffiziente und optimierte Hydraulikkonstruktion mit CFD Systemen und mit Leistungen, die die ErP-Richtlinie (Energy related Products) erfüllen *
5. Motoren in IE2, IE3 und IE4 Effizienzklasse, entsprechend der ErP-Richtlinie, überdimensionierte und geeignete für den Einsatz mit Serien-Frequenzumrichter (Inverter).
6. "heavy duty" Bau: Wellenende aus Edelstahl AISI 431 oder aus Standard-Duplex, übergroße Kugellager, die von äußeren Einflüssen bewahrt sind, um einen reduzierten Betriebsgeräusch und eine lange Lebensdauer zu bieten.
7. Große Auswahl von Gleitringdichtungen und Materialien für die Teile in Kontakt mit der Flüssigkeit: für Gusseisen, Marine Bronze, rostfreiem Edelstahl und Superduplex durch Schmelzen erhalten.
8. Auf Anfrage Version mit integriertem Frequenzumrichter (Inverter) an Bord des Motors bis zu 15 kW.
9. Pumpen und Motoren "Made in Italy".

RU

1. Насосы типа ESCC (End Suction Closed Coupling): моноблочная и компактная конструкция с целью минимизации затрат и габаритных размеров.
2. Конструкция "back pull-out": группа двигатель-вращающаяся часть насоса могут быть демонтированы без отделения корпуса насоса от системного трубопровода. Корпус насоса согласно стандарту EN733.
3. Обширная гамма: более 800 моделей в двух или четырёх полюсном исполнении, мощности от 0,37 кВт до 90 кВт, напорный патрубок от DN32 до DN200, поставляемых в различных материалах, конфигурациях и с различными двигателями.
4. Энергосбережение: гидравлический дизайн высокой эффективности с оптимизацией при помощи CFD и с параметрами согласно Директиве ErP (Energy related Products) *
5. Двигатели класса эффективности IE2, IE3 и IE4, согласно Директиве ErP, прекрасно рассчитанные и приспособленные для использования с частотным преобразователем (инвертером) в стандартном исполнении.
6. Конструкция рассчитанная на большие нагрузки: Концевой вал из нержавеющей стали о duplexной стали, шариковые подшипники увеличенных размеров и защищённые от внешних воздействий, чтобы гарантировать пониженный уровень шума и увеличенный срок эксплуатации.
7. Большая гамма механических уплотнений и материалов частей, соприкасающихся с жидкостью. Исполнения из чугуна, морской бронзы, литой нержавеющей стали и супердуплексной нержавеющей стали.
8. По запросу, исполнение с частотным преобразователем встроенным в двигатель, до 15 кВт
9. Насосы и двигатели "Made in Italy"

OUR PROJECTS

I nostri progetti • Nuestros proyectos • Nos projets • Unsere projekte • Наши проект



NR. 12 IR 50-200NA
ITALY
DUST SUPPRESSION DURING
THE DEMOLITION OF "MORANDI"
BRIDGE



NR. 25 IR4P 65-250NB
SPAIN
PVC PRODUCTION PLANT



NR. 1 IR
CHINA
PUMPS ARE INTEGRATED
INTO MACHINERY FOR
CERAMIC PROCESSING



NR. 2 IR 50-250ND
with control panel with inverter
BULGARIA
IRRIGATION IN A CORN FIELD

NR. 1 IR 50-160B
THAILAND
WATER SUPPLY IN A HOTEL



NR. 6 IR 40-200A
MIDDLE EAST
INDUSTRIAL LAUNDRY

...AND MUCH MORE...

TO BE ALWAYS UPDATED FOLLOW SAER ON IT SOCIAL CHANNELS

IR (2900 1/min) IR4P (1450 1/min)

EN

DESCRIPTION

Close-coupled end-suction electric pumps with dimensions according to EN733, suitable for recirculation, heating and heat recovery systems, water supply facilities, pressurisation groups.

IR: Complete electric pump.

Pumps and motors in conformity with 2009/125/CE Directive (ErP) as indicated in the data tables.

PERFORMANCE DATA

2 and 4 poles versions with power from 0,37kW up to 90 kW.

Performances at ~2900 rpm.

Max Flow: 400 m³/h.

Max head: 129m.

Performances at ~1450 rpm.

Max Flow: 825 m³/h.

Max head: 65,5m

Clockwise rotation, viewed facing the motor.

PUMP CONSTRUCTION FEATURES - standard version Pump according to Directive 2009/125 / EC (ErP) - Regulation (EU) No 547/2012 - Models with MEI>0,4.

Pump body: cast iron EN-GJL-250 with dimensions according to EN733 standards. (for the sizes covered).

Impeller: cast iron EN-GJL-250 or equivalent.

Shaft end: stainless steel AISI431 (1.4057) or Duplex (1.4362)

Bidirectional mechanical seal.

Joints in aramid fiber.

Normalized flanges UNI EN 1092-2.

Counterflanges upon request.

MOTORS

In conformity with Directive 2009/125 / EC (ErP) - Regulation (EU) No 2019/1781.

Asynchronous induction, 2 and 4 poles, with external ventilation (TEFC).

Protection: IP55.

Insulation: class F.

Standard voltages: $\leq 4\text{kW}$ 230/400(D/Y);

$\geq 5,5\text{kW}$ 400/690(D/Y)

Efficiency classes according to IEC 60034-30: IE2, IE3 and IE4.

PAINTING

Bicomponent epoxy coating suitable for contact with drinking water.

Corrosion resistance corresponding to C3M cycle according to EN12944-6 (C5M cycle upon request).

INSTALLATION

The electric pumps can be positioned with horizontal or vertical axis always with the motor upwards. Refer to page 256-257 for more informations.

SPECIAL VERSIONS

Version with frequency changer on the motor up to 15kW.

Version with monophase motor up to 4kW.

Versions made of different materials :

IRX: Stainless steel AISI316 version

IR-M: Marine bronze version

IRXD: Superduplex Stainless steel version

ACS certified version

TOLERANCES

Pump UNI EN ISO 9906: 2012 grade 3B (other grades on request).

Motor: IEC 60034-1.

IT

DESCRIZIONE

Elettropompe monoblocco ad aspirazione assiale con corpo con dimensioni normalizzate EN733, adatte per impianti di ricircolo, di riscaldamento, di recupero calore, impianti di approvvigionamento idrico, gruppi di pressurizzazione.

IR: Elettropompa.

Pompe e motori Conformi a Direttiva 2009/125/CE (ErP) secondo quanto indicato nelle tabelle dati.

DATI CARATTERISTICI

Versioni da 2 a 4 poli con potenze da 0,37kW a 90kW.

Prestazioni a ~2900 1/min.

Portata massima: 400 m³/h

Prevalenza max: 129m

Prestazioni a ~1450 1/min.

Portata massima: 825 m³/h

Prevalenza max: 65,5m

Senso di rotazione orario, visto lato motore.

CARATTERISTICHE COSTRUTTIVE

POMPE - versione standard

Conformi a Direttiva 2009/125/CE (ErP) - Regolamento (EU) No 547/2012 per modelli con MEI>0,4.

Corpo pompa: ghisa EN-GJL-250 con dimensioni secondo norma EN733. (per le taglie contemplate).

Girante: ghisa EN-GJL-250 o equivalente

Sporgenza albero: acciaio inox AISI431 (1.4057) o Duplex (1.4362).

Tenuta meccanica bidirezionale.

Guarnizioni in fibra aramidica.

Flange normalizzate UNI EN 1092-2.

Controflange fornibili a richiesta.

MOTORI

Conformi a Direttiva 2009/125/CE (ErP) Regolamento (EU) No 2019/1781.

Asincroni a induzione a 2 o 4 poli con ventilazione esterna (TEFC).

Protezione: IP55.

Isolamento: classe F.

Tensioni standard: $\leq 4\text{kW}$ 230/400(D/Y);

$\geq 5,5\text{kW}$ 400/690(D/Y)

Classi di efficienza secondo IEC 60034-30: IE2, IE3 e IE4.

VERNICIATURA

Smalto epossidico bicomponente idoneo per contatto con acqua potabile.

Resistenza alla corrosione corrispondente a ciclo C3M secondo EN12944-6 (ciclo C5M a richiesta).

INSTALLAZIONE

Le elettropompe possono essere posizionate con l'asse orizzontale o verticale sempre con il motore verso l'alto.

Fare riferimento a pagina 256-257 per maggiori informazioni.

VERSIONI SPECIALI

Versione con inverter integrato a bordo motore fino a 15kW.

Versione con motore monofase fino a 4 kW.

Versióni in differenti materiali di costruzione :

IRX: versione in acciaio inossidabile AISI316

IR-M: versione in bronzo marino

IRXD: versione in acciaio inossidabile Superduplex

Versione certificata ACS

TOLLERANZE

Pompa UNI EN ISO 9906:2012 grado 3B (altri gradi a richiesta).

Motore: IEC 60034-1.

ES

DESCRIPCION

Electrobomba monobloque a succión axial con cuerpo con dimensiones normalizada EN733, adecuadas para instalaciones de recirculación, de calefacción, recuperación de calor, instalaciones de abastecimiento hídrico, grupos de presurización.

IR: electrobomba.

Bombas y motores idoneos a la directiva 2009/125/CE (ErP) segun cuanto indicado sobre las tablas de datos.

CARACTERISTICAS

Version desde los 2 hasta los 4 polos con potencias desde los 0,37kW hasta los 90kW.

Rendimientos a ~2900 1/min.

Caudal maximo: 400 m³/h

Altura max: 129m

Rendimientos a ~1450 1/min

Caudal max: 825 m³/h

Altua max: 65,5m

Sentido de rotacion horario, vista lado motor.

CARACTERISTICAS CONSTRUCTIVAS

BOMBAS - version estandar idoneas a la Directiva 2009/125/CE (ErP) -

Reglamento (EU) No 547/2012 para modelos con MEI>0,4.

Cuerpo bomba: hierro fundido EN-GJL-250 con dimensiones segun la normativa EN733 (para los tamaños cubiertos).

Impulsor: hierro fundido EN-GJL-250 o similar Saliente eje : acero inox. AISI431 (1.4057) o Duplex (1.4362).

Sello mecanico bidireccional.

Guarniciones en fibra aramida.

Bridas normalizadas UNI EN 1092-2.

Contrabridas su solicitud.

MOTORES

Idoneos a la Directiva 2009/125/CE (ErP) Reglamento (EU) No 2019/1781.

Asincronicos a induccion a 2 o 4 polos con ventilacion externa (TEFC).

Proteccion:IP55

Aislamiento: clase F

Tensiones estandar $\leq 4\text{kW}$ 230/400(D/Y);

$\geq 5,5\text{kW}$ 400/690(D/Y)

Clase de eficiencia segun IEC 60034-30: IE2, IE3 y IE4.

PINTURA

Esmalte epoxi bicomponente adecuado para el contacto con el agua potable.

Resistencia a la corrosión en correspondencia con el ciclo C3M según EN12944-6 (Ciclo C5M bajo pedido).

INSTALACION

Las electrobombas pueden ser posicionadas con el eje horizontal o vertical siempre con el motor hacia arriba. Para cualquier informacion consultar la pagina 256-257 del catalogo.

VERSIONES ESPECIALES

Version con variador de frecuencia incluido a bordo motor hasta los 15 kW.

Version con motor monofasico hasta los 4kW.

Versiónes en diferentes materiales de construcción:

IRX: version en acero inox. AISI316

IR-M: version en bronce marino

IRXD: version en acero inox Superduplex

Versión certificada ACS











TOLERANCIAS

Bomba UNI EN ISO 9906:2012 grado 3B (otros grados su solicitud).

Motor: IEC 60034-1.

MATERIALS AND MAIN PARTS









Materiali e componenti principali • Materiales y componentes principales • Matériaux et principaux composants • Materialien und hauptbestandteilen • материалы и основные компоненты

COMPONENT Componente • Componente • Composant Composant • Компоненты	VERSIONE Version • Version • Version • Version • Версия																															
	IR Standard (Cast iron)		IRX (Stainless steel AISI316)																													
Pump body Corpo pompa Cuerpo bomba Corps pompe Pumpengehäuse Corpo pompa		Ghisa Cast iron Hierro fundido Fonte GuBeisen Чугун EN-GJL-250		Precision casted stainless steel Acciaio inox microfuso Acero inox microfundido Acier inox de microfusion Edelstahlguss литая нержавеющая сталь AISI316 (CF8M - 1.4408)																												
Impeller Girante Impulsor Turbine Laufrad Рабочие колёса		Refer to detailed table at page 28 Fare riferimento a tabella dettagliata a pagina 28 Consulte la tabla detallada a la página 28 Reportez-vous au tableau détaillé à la page 28 Siehe die detaillierte Tabelle auf Seite 28 См. Подробную таблицу на стр. 28		Precision casted stainless steel Acciaio inox microfuso Acero inox microfundido Acier inox de microfusion Edelstahlguss литая нержавеющая сталь AISI316 (CF8M - 1.4408)																												
Seal holding cover/disc Disco/coperchio porta tenuta Disco/tapa anillo intermedio Plateau/couvercle porte garniture mécanique Scheibe/Dichtungsdeckel Диск/ уплотнительная крышка		Ghisa Cast iron Hierro fundido Fonte GuBeisen Чугун EN-GJL-250		Precision casted stainless steel Acciaio inox microfuso Acero inox microfundido Acier inox de microfusion Edelstahlguss литая нержавеющая сталь AISI316 (CF8M - 1.4408)																												
Shaft end Sporgenza albero Saliente de eje Extension de l'arbre Welleende Концевой вал		Stainless steel Acciaio inossidabile Acero inoxidable Acier inoxydable Rostfreier Stahl нержавеющая сталь AISI431 (1.4057)	Stainless steel Acciaio inossidabile Acero inoxidable Acier inoxydable Rostfreier Stahl нержавеющая сталь Duplex (1.4362)																													
Mechanical seal Tenuta meccanica Cierre mecánico Garniture mécanique Mechanische Dichtung Механическое уплотнение		<table border="1"> <thead> <tr> <th>∅</th> <th>1</th> <th>2</th> <th>3</th> <th>4</th> </tr> </thead> <tbody> <tr> <td>[mm]</td> <td></td> <td></td> <td></td> <td></td> </tr> <tr> <td>20-28</td> <td>Q1</td> <td>V</td> <td>E</td> <td>GG</td> </tr> <tr> <td>38-50</td> <td>B</td> <td>V</td> <td>E</td> <td>GG</td> </tr> </tbody> </table>		∅	1	2	3	4	[mm]					20-28	Q1	V	E	GG	38-50	B	V	E	GG	<table border="1"> <tbody> <tr> <td>1</td> <td>2</td> <td>3</td> <td>4</td> </tr> <tr> <td>Q1</td> <td>Q1</td> <td>V</td> <td>GG</td> </tr> </tbody> </table>	1	2	3	4	Q1	Q1	V	GG
∅	1	2	3	4																												
[mm]																																
20-28	Q1	V	E	GG																												
38-50	B	V	E	GG																												
1	2	3	4																													
Q1	Q1	V	GG																													
		EPDM																														
Gasket Guarzonione Empaquetadura Joint Dichtung уплотнение																																

Mechanical seal • Tenuta meccanica • Cierre mecánico • Garniture mécanique • Mechanische Dichtung • Механическое уплотнение

- 1) Rotating ring - Anello rotante - Anillo deslizando - Grain mobile - Gleitring - Подвижное кольцо
- 2) Fixed ring - Anello fisso - Anillo fijo - Grain fixe - Gegenring - Неподвижное кольцо
- 3) Rubber elements - Elastomeri - Elastómeros - Elastomères - Elastomere - Эластомеры
- 4) Spring and metal bellows - Molla e Componenti metallici - Muelle y componentes metálicos - Ressort et composants métalliques - Feder und Metallbestandteile - Пружина и металлические компоненты
- [B]: Carbon impregnated with resin - Carbonio impregnato di resina - Carbono embebido con resina - Carbone imprégné avec résine - Kohlenstoff mit Harz getränkt - Углерод пропитанный смолой
- [V(1-2)]: Alumine oxide - Ossido di allumina - Óxido de alumina - Oxide d'alumine - Tonerdeoxyd - Окись алюминия
- [Q1]: Silicon carbide - Carburo di silicio - Carburo de silicio - Carbone de silicium - Karborundum - Карбид кремния
- [E]: EPDM
- [V(3)]: FPM
- [G]: Stainless steel - Acciaio inox - Acero inox - Acier inoxydable - Rostfreier Stahl - нержавеющая сталь [AISI 316]
- [G4]: Stainless steel - Acciaio inox - Acero inox - Acier inoxydable - Rostfreier Stahl - нержавеющая сталь [Superduplex]

VERSIONE
Version • Version • Version • Version • Версия

IR-M (Bronze)		IRXD (Superduplex)																					
	Bronze Bronzo Bronce Bronze Bronze Бронза G-CuSn10		Stainless steel Acciaio inossidabile Acero inoxidable Acier inoxydable Rostfreier Stahl нержавеющая сталь Superduplex 5A (CE3MN)																				
	Bronze Bronzo Bronce Bronze Bronze Бронза G-CuSn10		Stainless steel Acciaio inossidabile Acero inoxidable Acier inoxydable Rostfreier Stahl нержавеющая сталь Superduplex 5A (CE3MN)																				
	Bronze Bronzo Bronce Bronze Bronze Бронза G-CuSn10		Stainless steel Acciaio inossidabile Acero inoxidable Acier inoxydable Rostfreier Stahl нержавеющая сталь Superduplex 5A (CE3MN)																				
	Stainless steel Acciaio inossidabile Acero inoxidable Acier inoxydable Rostfreier Stahl нержавеющая сталь Duplex (1.4362)		Stainless steel Acciaio inossidabile Acero inoxidable Acier inoxydable Rostfreier Stahl нержавеющая сталь Superduplex 1.4507																				
<table border="1"> <tr><td>1</td><td>2</td><td>3</td><td>4</td></tr> <tr><td>Q1</td><td>Q1</td><td>V</td><td>GG</td></tr> </table>		1	2	3	4	Q1	Q1	V	GG	<table border="1"> <tr><td>1</td><td>2</td><td>3</td><td>4</td></tr> <tr><td>Q1</td><td>U3</td><td>E</td><td>G4G4</td></tr> <tr><td>Q1</td><td>Q1</td><td>E</td><td>MG4</td></tr> </table>		1	2	3	4	Q1	U3	E	G4G4	Q1	Q1	E	MG4
1	2	3	4																				
Q1	Q1	V	GG																				
1	2	3	4																				
Q1	U3	E	G4G4																				
Q1	Q1	E	MG4																				
FPM		EPDM																					

Aramidic fiber
Fibra aramidica
Fibra aramida
Aramide
Aramidfaser
Арамидное волокно

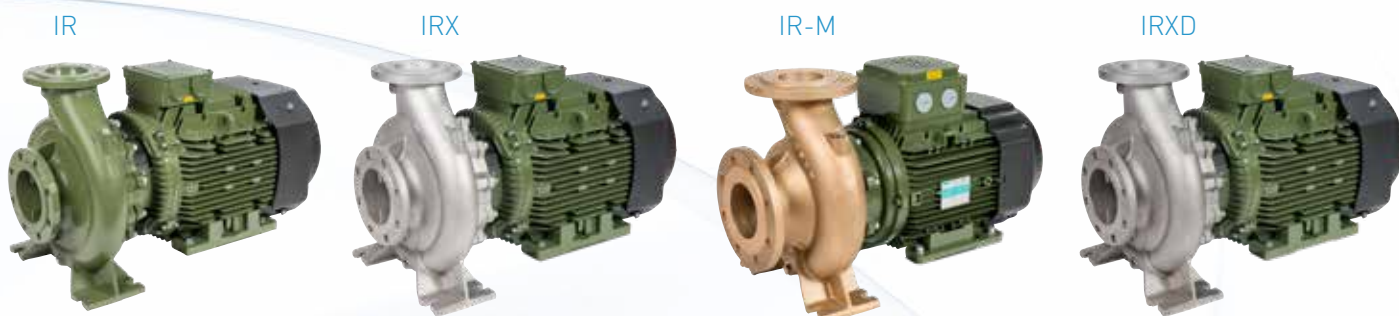

MATERIALS AND MAIN PARTS

Materiali e componenti principali • Materiales y componentes principales • Matériaux et principaux composants • Materialien und hauptbestandteilen • материалы и основные компоненты

IMPELLER Girante • Impulsor • Turbine • Laufrad • Рабочие колёса

Model Modello Modelo Modèle Modell Модель		Cast iron • Ghisa • Hierro fundido • Fonte • GuBeisen • Чугун	Ductile cast iron • Ghisa sferoidale • Hierro esferoidal Fonte ductile • Sphaeroguss gemacht • высокопрочного чугуна	Precision casted steel • Acciaio microfuso • Acero microfundido • Acier de microfusion • Edelstahlguss • литая нержавеющая сталь	Brass • Ottone • Latón • Laiton • Messing • Латунь	Bronze • Bronzo • Bronce • Bronze • Bronze • Бронза	Precision casted stainless steel • Acciaio inox microfuso • Acero inox microfundido • Acier inox de microfusion • Edelstahlguss • литая нержавеющая сталь	
		EN GJL-250	EN-GJS-500	EN-GJS-500			AISI316 (CF8M-1.4408)	Superduplex 5A (CE3MN)
32-125	A-B-C		N.A.	N.A.	N.A.	R	R	R
32-125S	SA-SB-SC-SD	N.A.	N.A.	S	N.A.	R	R	R
32-160	B-C	R	N.A.	N.A.	S	R	R	R
32-160	A	S	N.A.	N.A.	N.A.	R	R	R
32-160S	SA-SB-SC	N.A.	N.A.	S	N.A.	R	R	R
32-160N	NA-NB-NC	R	N.A.	N.A.	S	R	R	R
32-200	N	N.A.	N.A.	S	N.A.	N.A.	R	R
32-200N	NA-NB-NC	R	N.A.	N.A.	S	R	R	R
32-250	A-B-C-D-E	S	N.A.	R	N.A.	R	R	R
32-250S	SA-SAB-SB-SC-SD-SE	S	N.A.	N.A.	N.A.	R	R	R
40-125	A-B-C	S	N.A.	N.A.	N.A.	R	R	R
40-125S	SA-SB-SC-SD	S	N.A.	N.A.	N.A.	R	R	R
40-160N	NO-NA-NB-NC	N.A.	N.A.	N.A.	S	R	R	R
40-200	A-B-C	N.A.	N.A.	N.A.	S	R	R	R
40-200N	NA-NB	N.A.	N.A.	N.A.	S	N.A.	R	R
40-250	A-B-C	S	N.A.	R	N.A.	R	R	N.A.
40-250N	NA-NB-NC-ND-NE	R	N.A.	S	N.A.	R	R	R
40-315	A-B-C	S	N.A.	N.A.	N.A.	R	R	R
50-125	A-B-C	S	N.A.	N.A.	N.A.	R	R	R
50-160	A-B	S	N.A.	N.A.	N.A.	R	R	R
50-160N	NA-NC	R	N.A.	S	N.A.	R	R	R
50-160N	NB	S	N.A.	R	N.A.	R	R	R
50-200	A-B-C	S	N.A.	N.A.	N.A.	R	R	R
50-200S	SA-SB-SC-SD	S	N.A.	N.A.	N.A.	N.A.	R	R
50-200N	NA-NB-NC	S	N.A.	N.A.	N.A.	R	R	R
50-250N	NA-NB-NC-ND	S	N.A.	N.A.	N.A.	R	R	R
50-315 1450rpm	A-B-C-D	S	R	N.A.	N.A.	R	R	R
50-315 2900rpm	A-B-C-D	N.A.	S	N.A.	N.A.	R	R	R
65-125	A-B-C-D	S	N.A.	N.A.	N.A.	R	R	R
65-125S	SA	S	N.A.	N.A.	N.A.	R	R	R
65-160	A-B-C	S	N.A.	N.A.	N.A.	R	R	R
65-200	A-B-C	S	N.A.	R	N.A.	R	R	R
65-200N	NB	R	N.A.	S	N.A.	R	R	R
65-200N	NA-NC	S	N.A.	N.A.	N.A.	R	R	R
65-250N	NO-NA-NB-NC	S	N.A.	N.A.	N.A.	R	R	R
65-250S	SA-SB	S	N.A.	N.A.	N.A.	N.A.	R	R
65-315	A-B-C	S	R	N.A.	N.A.	R	R	R
65-400	A-B-C	S	N.A.	N.A.	N.A.	R	R	R
80-160	E-F-G	R	N.A.	S	N.A.	R	R	R
80-160	A-B-C-D	R	N.A.	R	N.A.	R	R	R
80-200	O-A-B	S	N.A.	N.A.	N.A.	R	R	R
80-250	A-B-C	S	N.A.	N.A.	N.A.	R	R	R
80-315	A-B-C	S	N.A.	N.A.	N.A.	R	R	R
80-400	A-B-C	S	N.A.	N.A.	N.A.	R	R	R
100-200	B-C-D	R	N.A.	S	N.A.	R	R	R
100-200	A	S	N.A.	N.A.	N.A.	R	R	R
100-250	A-B-C-CD-D	S	N.A.	N.A.	N.A.	R	R	R
100-315	B-C	S	N.A.	R	N.A.	R	R	R
100-315	A	R	N.A.	S	N.A.	R	R	R
100-400N	NA-NB-NC	R	N.A.	S	N.A.	R	R	R
125-250	A-AB-B	R	N.A.	S	N.A.	R	R	R
125-315	A-C	R	N.A.	S	N.A.	R	R	R
125-315	B	S	N.A.	R	N.A.	R	R	R
125-400	A-B-C	R	N.A.	S	N.A.	R	R	R
150-250	A-B-C	S	N.A.	N.A.	N.A.	N.A.	R	R
150-315	A-B-C	N.A.	S	N.A.	N.A.	R	R	R
150-400	A-B-C	R	N.A.	S	N.A.	R	R	R
200-315	A-B-C	S	N.A.	N.A.	N.A.	R	R	R

S: Standard • Standard • Estándar • Standard • Standard • Стандартный.

R: On request • A richiesta • Bajo demanda • Sur demand • Auf anfrage • По запросу.

N.A.: Not available • Non disponibile. No disponible. • Pas disponible. • Nicht verfügbar • Нет в наличии.

SPECIAL VERSIONS

Versioni speciali • Versiones especiales • Versions spéciales • Spezielle Ausführungen •
Специальные исполнения



ACS CERTIFIED CONFIGURATION AVAILABLE ON REQUEST

Configurazione certificata ACS fornibile su richiesta • Configuración certificada ACS disponible bajo solicitud •
Configuration certifiée ACS sur demande • ACS zertifizierte Konfiguration auf Anfrage verfügbar. • Исполнение
сертифицированное ACS поставляется по запросу

IE4

SUPER PREMIUM EFFICIENCY

VERSION WITH IE4 EFFICIENCY MOTOR

Versioni con motore con efficienza IE4 • Versiones con motores con eficiencia IE4 • Versions avec moteur à efficacité
IE4 • Motorvarianten mit Effizienzklasse IE4 • Исполнение с двигателем энергоэффективности IE4



VERSION WITH SAER INTEGRATED VFD (INVERTER) UP TO 15kW

Versioni con inverter SAER integrato fino a 15kW • Versiones con variador incorporado hasta 15kW • Versions avec
variateur de vitesse SAER intégré jusqu'à 15 kW • Ausführungen mit integriertem SAER-Frequenzumformer bis zu 15
kW • Исполнения со встроенным частотным преобразователем до 15 кВт

VERSION WITH EXTERNAL COATING WITH RESISTANCE ACCORDING TO CYCLE C5-M MEDIUM

Versione con verniciatura esterna con resistenza corrispondente a ciclo C5-M Medium • Versión con pintura exterior con resistencia correspondien-
te a ciclo C5-M Medium • Version avec peinture extérieure avec résistance correspondant au cycle C5-M Medium • Version mit Außenlackierung mit
Widerstand entsprechend C5-M mittlerer Zyklus • Исполнение с наружной окраской со стойкостью, соответствующей среднему циклу C5-M

VERSION FOR LIQUID TEMPERATURE UP TO 120°C

Versione per temperatura del liquido fino a 120°C • Versión para temperaturas de líquido hasta 120°C • Version pour températures liquides jusqu'à
120°C • Version für Flüssigkeitstemperaturen bis 120°C • Исполнение для жидкостей с температурой до 120°C

IR 2900 1/min

HYDRAULIC FEATURES

Caratteristiche idrauliche • Características hidráulicas • Caracteristiques hydrauliques
• Hydraulische eigenschaften • Гидравлические характеристики

IR32				2900 1/min																	50Hz				
Type Tipo Тип	P ₂		MEI	Q	L/s	0	1,1	1,7	2,2	3,3	4,4	5,6	6,4	6,9	7,8	8,3	9,2	9,7	10,6	11,7	12,5	13,9	15,3		
	kW	HP			m ³ /h	0	4	6	8	12	16	20	23	25	28	30	33	35	38	42	45	50	55		
					l/min	0	67	100	133	200	267	333	383	417	467	500	550	583	633	700	750	833	917		
IR32-125 C	0,75	1	>0,1	H (m)	17	16,5	16	15	13	10															
IR32-125 B	1,1	1,5	>0,1		21	20,5	20	19	16	12															
IR32-125 A	1,5	2	>0,1		25,5	25	24,5	24,5	22	19	15														
IR32-125 SD	0,75	1	>0,4		12	11,5	11	11	10	9	8	7													
IR32-125 SC	1,1	1,5	>0,4		18	17,5	17	17	16	15	14	13													
IR32-125 SB	1,5	2	>0,4		22	21,5	21,5	21	20	19	18	17													
IR32-125 SA	2,2	3	>0,4		26	25,5	25	25	24	23	22	21	20,5	19	18										
IR32-160 C ³	1,5	2	>0,1		28	27,5	27	26,5	25	22	18,5														
IR32-160 B ³	2,2	3	>0,1		33	32	31,5	31	29	27	23														
IR32-160 A	3	4	>0,1		37	36,5	36	35,5	34	31,5	28														
IR32-160SC	2,2	3	>0,5		25,5		25	24,5	23	21	18														
IR32-160SB	3	4	>0,5		32,5		32	31,5	31	29	27	25,5	24	20											
IR32-160SA	4	5,5	>0,5		41		40,5	40	39,5	38	35	33	31	29	27										
IR32-160 NC	3	4	>0,3		29,5		29	29	28,5	27	25,5	24	22,5	20	18,5										
IR32-160 NB	4	5,5	>0,3		36,5		36	36	35,8	34,5	33	32	31	29	27,5	25	23								
IR32-160 NA	5,5	7,5	>0,3		43		42,5	42,5	42	41	40	39	38	36,5	34,5	32,5	31	30							
IR32-200 N	4	5,5	>0,4		56		55	54	52	48,5															
IR32-200 NC	4	5,5	>0,4		46		45	44	41,5	38,5	34,5	30	27,5												
IR32-200 NB	5,5	7,5	>0,4		53,5		53	53	52	50,5	47,5	45	43	38,5	35										
IR32-200 NA	7,5	10	>0,4		63		62,5	62,5	62	61,5	59,5	58	57,5	53,5	50	42,5	38,5								
IR32-250 E	7,5	10	>0,4		64			63	62,5	61,5	59	57	56,5	56											
IR32-250 D	9,2	12,5	>0,4		70			69,5	69	68,5	67	66	65,5	65	63										
IR32-250 C	11	15	>0,4		76,5			76	75,5	75	74	72	72	71,5	69										
IR32-250 B	13,5	18,3	>0,4		86			83,5	82	71,5	80	79,5	79,5	79	75										
IR32-250 A	17	23	>0,4		94			96	95	94	93	92,5	92	91	90	75									
IR32-250 SE	7,5	10	>0,6		62				57	56,5	56	53,5	52,5	49	45										
IR32-250 SD	9,2	12,5	>0,6		68				63	62	61	59,5	58,5	57	55	50									
IR32-250 SC	11	15	>0,6		76				71	70	69	68,5	68	67	65	62	60,5	56,5	50						
IR32-250 SB	12,5	17	>0,6		83				77	77	76,5	76	75,5	75	73	70	68	65	62	53					
IR 32-250SAB	15	20	>0,6		90				85	84,5	83,5	83	82,5	82	81	78	77	73,5	72	65	57				
IR32-250 SA	17	23	>0,6	98				93	92	91	91	90,5	90,5	90	88	87	85,5	83	79	72	64				

IR40				2900 1/min																		50Hz																	
Type Тип Тип	P ₂		MEI	Q	l/s	0	2,2	2,5	2,8	3,3	4,4	5,5	6,9	8,3	9,7	11	12	12,5	13,9	15	16,7	18,1	19,4	22															
	kW	HP			m ³ /h	0	8	9	10	12	16	20	25	30	35	40	43	45	50	55	60	65	70	80															
	l/min	0			133	150	167	200	266	333	417	500	583	666	717	750	833	917	1000	1083	1167	1333																	
IR40-125 C	1,5	2	>0,1	H (m)	19			18,5	18	17	16,5	14,5	12,5	9,5																									
IR40-125 B	2,2	3	>0,1		22,5			22	22	21	20,5	19	17,5	15																									
IR40-125 A	3	4	>0,1		28			27,5	27	26,5	26,5	24,5	23	20	17																								
IR40-125 SD	1,5	2	>0,7		19	18,5	18	17,5	17	16,5	16	24	12																										
IR40-125 SC	2,2	3	>0,7		24,5	24	24	23,5	23,5	23	23	21	19	17																									
IR40-125 SB	3	4	>0,7		27,5		27	26,5	26,5	26	26	24,5	23	21	19	17																							
IR40-125 SA	4	5,5	>0,7		30			29	29	28,5	28	27	26	25	23	21	19,5	17																					
IR40-160 NC/B	3	4	>0,4		32			31,5	31,5	31	30	29	26,5																										
IR40-160 NC/A	4	5,5	>0,4		32			31,5	31,5	31	30	29	26,5	23	21	18,5	16																						
IR40-160 NB/B	4	5,5	>0,4		36,5				36	35,5	35	34	32	30																									
IR40-160 NB/A	5,5	7,5	>0,4		36,5				36	35,5	35	34	32	30	27,5	26	24,5	20,5																					
IR40-160 NA	5,5	7,5	>0,4		39				39	38,5	38	37,5	36	33,5	32	31,5	28,5	25,5	22																				
IR40-160 NO	7,5	10	>0,4		41,5				41,5	41,5	41	40,5	39,5	38	36	34,5	34	31	28,5	25,5	22																		
IR40-200 C	4	5,5	>0,7		45				43,5	43	41	37	33,5																										
IR40-200 B	5,5	7,5	>0,7		49				48,5	47,5	46	43,5	40,5	36,5	31,5																								
IR40-200 A	7,5	10	>0,7		58				58	57,5	57	55	52	48	42																								
IR40-200NB	7,5	10	>0,4		53						52,5	51,5	49,4	47	44	42,5	41,5	37,5	30,5																				
IR40-200NA	11	15	>0,4		61						60	59	57	56	54	52	50	47	41,5	35																			
IR40-250C	9,2	12,5	>0,1		65				64	63	62	61	58,5	56	53																								
IR40-250B	11	15	>0,1		71				70	69	68	67	64,5	62	59																								
IR40-250A	15	20	>0,1		89				87	86	85	83	80	77	73																								
IR40-250NE	12,5	17	>0,7		67,5			67	66,5	65,5	64	62	60	57	54	51,5	49	45	43																				
IR40-250ND	15	20	>0,7		74			73	72,5	72	71	69,5	68	66	64	63	62	60	57	54																			
IR40-250NC	17	23	>0,7		82			81	80,5	80	79	77,5	76	74,5	73	71,5	70	68	65	62	59	55																	
IR40-250NB	18,5	25	>0,7		89			88	87,5	87	86	85	84	82	80	78,5	77	75	71	68	65	60																	
IR40-250NA	22	30	>0,7		98			95	94,5	94	93	91	89	87	85	84,5	84	79	76	71	66	61																	
IR40-315C	37	50	>0,5		100								96	95,5	95	94,5	94	93	92	90	88	85	80																
IR40-315B	45	60	>0,5		129									128	127,5	127	126,5	126	125	124	122	121	120	118															

IR80				2900 1/min																	50Hz										
Type Tipo Тип	P ₂		MEI	Q	I/s	0	18	19,4	22,2	25	33,3	38,9	45,8	50	54,2	55,6	58,3	61,1	62,5	63,8	66,7	69,4	70,8	75	77,8						
	kW	HP			m ³ /h	0	65	70	80	90	120	140	165	180	195	200	210	220	225	230	240	250	255	270	280						
	l/min	0			1083	1167	1333	1500	2000	2333	2750	3000	3250	3333	3500	3667	3750	3833	4000	4167	4250	4500	4667								
IR80-160G	5,5	7,5	>0,6	H (m)	18	17	16,5	16	15	12	10																				
IR80-160F	7,5	10	>0,6		20	19,5	19	18,5	18	15,5	13,5	10,5																			
IR80-160E	9,2	12,5	>0,6		25,5	25	24,5	24,5	24	21	19	16																			
IR80-160D	11	15	>0,6		26,5	26	25,5	25,5	25	22,5	20,5	17,5	14,5																		
IR80-160C	15	20	>0,6		30,5		30	30	29,5	27	24	20	18,5	17																	
IR80-160B	18,5	25	>0,6		37		36	35,5	34,5	31,5	29,5	26	24	21																	
IR80-160A	22	30	>0,6		40,5		40	40	39,5	37,5	36	33	30,5	28,5	27	25,5	24	23,5													
IR80-200B	30	40	>0,7		52			51,5	51	50	49	46	44	41,5	41	39,5	38	35	34,5	33	31										
IR80-200A	37	50	>0,7		59			58,5	58	57	56	53,5	51,5	50	49	47	45	43	42,5	41,5	40	38,5	35								
IR80-2000	45	60	>0,7		64			63,5	63,5	63	62,5	60	58	56,5	56	54,5	53	51	50,5	49,5	48	47	44	42							
NEW! IR80-250C	45	60	>0,7		71			71	70,5	69	67,5	65	63,5	61,5	61	59,5	57,5	57													
NEW! IR80-250B	55	75	>0,7		80			80	80	78,5	77	75	73,5	72	71,5	70	68,5	68	67	65	63,5	62									
NEW! IR80-250A	75	90	>0,7		102			102	102	102	101	100	99	97,5	97	95,5	95	94,5	93,5	92,5	91	90,5									

IR100				2900 1/min																	50Hz										
Type Tipo Тип	P ₂		MEI	Q	I/s	0	18,1	27,8	36,1	41,7	50	58,3	66,7	75	83,3	87,5	97,2	104	111												
	kW	HP			m ³ /h	0	65	100	130	150	180	210	240	270	300	315	350	375	400												
	l/min	0			1083	1667	2167	2500	3000	3500	4000	4500	5000	5250	5833	6250	6667														
NEW! IR100-200D	22	30	>0,4	H (m)	37,5	37,5	36,5	34,5	33,5	31	28	24,5	19,5	14,5	12,5																
NEW! IR100-200C	30	40	>0,4		43	43	42,5	41,5	40,5	38,5	37	34	31	27	25	19															
NEW! IR100-200B	37	50	>0,4		51	50,5	50	49	48	46,5	44,5	41,5	38	33,5	30	19,5															
NEW! IR100-200A	55	75	>0,4		62	61,5	61	60,5	60	59	57,5	55,5	52,5	49,5	47	40	34,5														
NEW! IR100-250D	45	60	>0,6		60			59	58,5	56,5	53,5	50	46	41,5	39	32,5	28,5														
NEW! IR100-250CD	55	75	>0,6		68			67,5	67	65	62	58,5	54	49,5	46,5	40,5	34,5	28,5													
NEW! IR100-250C	75	100	>0,6		73,5			72	71	69,5	66,5	63	58,5	53,5	51	44	38,5	31,5													
NEW! IR100-250B	75	100	>0,6		80			79,5	79	77,5	75,5	72,5	68,5	64	61,5	54,5	49,5	44													
NEW! IR100-250A	90	125	>0,6		98,5			97	95,5	94,5	92	89,5	86	83	80,5	75,5	70,6	65													

IR 1450 1/min

HYDRAULIC FEATURES

Caratteristiche idrauliche • Características hidráulicas • Caracteristiques hydrauliques

• Hydraulische eigenschaften • Гидравлические характеристики

IR4P32				1450 1/min																50Hz			
Type Tipo Тип	P ₂		MEI	Q	U/s	0	0,8	1,1	1,7	2,2	2,8	3,3	3,9	4,4	5	5,6	6,9	8,3	9,2	10,6			
	kW	HP			m³/h	0	3	4	6	8	10	12	14	16	18	20	25	30	33	38			
	l/min	0			50	67	100	133	167	200	233	267	300	333	417	500	549	633					
IR4P32-125A	0,37	0,5	>0,1	H (m)	6,5	6	6	5,5	5	4	3,5												
IR4P32-160A	0,55	0,75	>0,1		9,5	9	9	8,5	8	7	5,5	5											
IR4P32-160SA	0,55	0,75	>0,4		11	10	9,5	9	8,5	7,5	6,5	4,5											
IR4P32-200NA	1,1	1,5	>0,4		16,5		16	15,5	15	14	12,5	11	9,5	7,5									
IR4P32-250C	2,2	3	>0,1		20	19,5	19,5	19	18,5	18	18	17,5	17	16,5	16	15							
IR4P32-250A	2,2	3	>0,1		23,5	23	23	22,5	22	21,5	21	20,5	20	19,5	18,5	16							
IR4P32-250SB	2,2	3	>0,7		21						20,5	20,5	20	19,5	19,5	19	18	16	15				
IR4P32-250SA	3	4	>0,7		23,5						23	23	22,5	22,5	22	21,5	21	19,5	18,5	16			

IR4P40				1450 1/min																50Hz			
Type Tipo Тип	P ₂		MEI	Q	U/s	0	1,7	2,8	3,9	4,4	5,6	6,4	6,9	7,2	8,3	9,7	11	13	15	17,8			
	kW	HP			m³/h	0	6	10	14	16	20	23	25	26	30	35	40	48	54	65			
	l/min	0			100	167	233	267	333	383	417	433	500	583	667	800	900	1067					
IR4P40-125A	0,37	0,55	>0,2	H (m)	7	6,5	6,5	6	5,5	4,5													
IR4P40-125SB	0,37	0,55	>0,7		6,5	6,5	6,5	6	5,5	4,5	4												
IR4P40-125SA	0,55	0,75	>0,7		8	7,5	7,5	7,5	7	6	6	5,5	5										
IR4P40-160NA	0,75	1	>0,5		9,5	9	9	9	8,5	7,5	7	6,5	6	4,5									
IR4P40-200A	1,1	1,5	>0,7		16	16	15,5	14,5	14	12,5	11,5	10											
IR4P40-250NC	2,2	3	>0,6		20	19,5	19	19	18,5	18	17	16,5	16	15	12,5								
IR4P40-250NA	3	4	>0,6		23,5	23,5	23	23	22	21	20,5	20	19,5	18,5	16								
IR4P40-315C	4	5,5	>0,7		25	25	24,5	24,5	24,5	24	24	23,5	23,5	23	21,5	20							
IR4P40-315B	5,5	7,5	>0,7		31,5	31	30,5	30,5	30,5	30	30	29,5	29,5	29	28	27	25						
IR4P40-315A	9,2	12,5	>0,7		41		40,5	40,5	30,5	40	40	29,5	29,5	39	38	37	36	34	30				

IR4P50				1450 1/min																50Hz			
Type Tipo Тип	P ₂		MEI	Q	U/s	0	2,8	3,3	4,4	5,6	6	7,2	8,3	9,2	9,7	11	11,9	13	15,3	16,7	19,4		
	kW	HP			m³/h	0	10	12	16	20	22	26	30	33	35	40	43	48	55	60	70		
	l/min	0			167	200	267	333	367	433	500	550	583	667	717	800	917	1000	1167				
IR4P50-125A	0,55	0,75	>0,5	H (m)	6,5	6	6	6	5,5	5,5	5	4,5	4										
IR4P50-160NB	1,1	1,5	>0,7		10,5			10	10	9,5	9,5	9	8,5	8	7,5	7							
IR4P50-160NA	1,5	2	>0,7		11,5			11	11	10,5	10,5	10	9,5	9	8,5	8							
IR4P50-200SB	1,1	1,5	>0,4		12,5		12	11,5	10,5	10	9,5	8,5	7,5										
IR4P50-200SA	1,5	2	>0,4		16		14,5	14	13,5	13	12	11,5	10,5	10	9								
IR4P50-200A	1,5	2	>0,1		15	14,5	14,5	14	13	12,5	12	11	10	9,5									
IR4P50-200NB	2,2	3	>0,7		16		15,5	15,5	15	14,5	14	13,5	13	11,5	11	10	8,5						
IR4P50-200NA	3	4	>0,7		18		17,5	17,5	17	17	16,5	16	15,5	14,5	14	13	11,5	9,5					
IR4P50-250ND	2,2	3	>0,7		17	16,5	16,5	16	15,5	15	14	13,5	13	12	10								
IR4P50-250NA	4	5,5	>0,7		24,5	24	24	23,5	23,5	23	22,5	22	21,5	21	20	19	17	13,5	11				
NEW! IR4P50-315D	5,5	7,5	>0,7		27								24	23,5	23	22	21,5	20,5	18	16,5			
NEW! IR4P50-315C	7,5	10	>0,7		31								28	27,5	27	26	25	24	22	20,5	17		
NEW! IR4P50-315B	9,2	12,5	>0,7		34								32	31,5	31	30	29	28	25,5	24	20		
NEW! IR4P50-315A	11	15	>0,7		41								40	39,5	39	38	37	36	34	32,5	29		

IR 1450 1/min

HYDRAULIC FEATURES

Caratteristiche idrauliche • Características hidráulicas • Caracteristiques hydrauliques

• Hydraulische eigenschaften • Гидравлические характеристики

IR4P125				1450 1/min																50Hz			
Type Тіро Тип	P ₂		MEI	Q	l/s	0	22	27,8	33,3	44,4	50	61,1	69,4	77,8	83,3	91,7	100	111,1	116,7	125	139		
	kW	HP			m ³ /h	0	80	100	120	160	180	220	250	280	300	330	360	400	420	450	500		
					l/min	0	1333	1667	2000	2667	3000	3667	4167	4667	5000	5500	6000	6667	7000	7500	8333		
IR4P125-250B	11	15	>0,4	H (m)	18	17,5	17,5	17	16	15,5	14	12,5	11	9									
IR4P125-250AB	15	20	>0,4		21	20,5	20,5	20	19,5	19	18	17	15,5	14	12	10,5							
IR4P125-250A	18,5	25	>0,4		23,5	23	23	22,5	22	21,5	20,5	20	19	17,5	15	14,5	12						
IR4P125-315C	18,5	25	>0,6		28		27	26	24	22,5	21	18	15	13									
IR4P125-315B	30	40	>0,6		34		33	33	32	31	29	17,5	26	24	21,5	19	15						
IR4P125-315A	37	50	>0,6		40		39	39	38	37,5	36	34,5	33	31	28,5	26	22	19	17				
NEW! IR4P125-400C	45	60	>0,4		45					42	40,5	39,5	38	36,5	35	32,5	29	26	23				
NEW! IR4P125-400B	55	75	>0,4		52,5					49	48	47	46	45	43,5	41,5	38,5	37	35	29			
NEW! IR4P125-400A	75	100	>0,4		59,5					57	55	54	53	52	50,5	48,5	46,5	45	43	38			

IR4P150				1450 1/min																50Hz			
Type Тіро Тип	P ₂		MEI	Q	l/s	0	27,8	55,6	69,4	83,3	97,2	111	125	139	153	167	174	181	188				
	kW	HP			m ³ /h	0	100	200	250	300	350	400	450	500	550	600	625	650	675				
					l/min	0	1667	3333	4167	5000	5833	6667	7500	8333	9167	10000	10417	10833	11250				
NEW! IR4P150-250C	18,5	25	>0,5	H(m)	16,5	16	16	15,5	15	14,5	13,5	11,5	9,5	7,5	5,5								
NEW! IR4P150-250B	22	30	>0,5		19	19	19	18,5	18	17,5	16	14,5	12,5	10,5	8								
NEW! IR4P150-250A	30	40	>0,5		23	23	23	22,5	22	21,5	20	18,5	17	15	12								
NEW! IR4P150-315C	30	40	>0,4		27		26	25	23,5	22	19,5	17	14,5										
NEW! IR4P150-315B	37	50	>0,4		32,5		31,5	31	30	28,5	26	24	21,5	18,5	14,5								
NEW! IR4P150-315A	55	75	>0,4		39		39	38,5	37,5	36,5	35	33	31	28,5	25,5	23,5	21						
NEW! IR4P150-400C/B	55	75	>0,7		45		45	44	43	41	38,5	35,5	32,5										
NEW! IR4P150-400C/A	75	100	>0,7		45		45	44	43	41	38,5	35,5	32,5	28,5	25,5	22	20						
NEW! IR4P150-400B	75	100	>0,7		54		53	52,5	51,5	50,5	48,5	47	45	42	38	36							
NEW! IR4P150-400A	90	125	>0,7		62,5		62,5	62	61	60	58	56	53,5	50,5	47	45	42,5	40					

IR4P200				1450 1/min																50Hz			
Type Тіро Тип	P ₂		MEI2	Q	l/s	0	27,8	55,6	83,3	111	139	167	194	201	215	229							
	kW	HP			m ³ /h	0	100	200	300	400	500	600	700	725	775	825							
					l/min	0	1667	3333	5000	6667	8333	10000	11667	12083	12917	13750							
NEW! IRK4P200-315C	37	50	>0,4	H(m)	27	26	25,5	24,5	23	20,5	17	12	10,5										
NEW! IRK4P200-315B	45	60	>0,4		31	30,5	29,5	28,5	27	25	21,5	17	16	13									
NEW! IRK4P200-315A	55	75	>0,4		37	36	35,5	35	33,5	31,5	28,5	23,5	22	18,5	15								

IRXD SERIES FULL SUPERDUPLEX VERSION



**SUPER
DUPLEX**

SAER is ready to face these new scenarios with a strong and fast answer: a full range of high efficiency end suction pumps in **SUPER DUPLEX stainless steel**, available with one of the best delivery time on the market, thanks to the **italian** production.

Let's improve the water management in civil, industrial, marine and agricultural water services and rest assured with SAER quality.

#saerready

MADE IN ITALY

IR-IVE Series

VERSIONS WITH INTEGRATED INVERTER

Versioni con inverter a bordo motore • Versiónes con moto-inverter • Versions avec varia - teur de vitesse au bord du moteur • Ausfuehrungen mit dem eingebauten Frequenzumrichter • Исполнения с частотным преобразователем, встроенным в двигатель



DESCRIPTION

Centrifugal electric pumps with in-line inlet and outlet for hot and cold water circulation suitable for installation in civil and industrial plants for heating, cooling, hot water, for sanitary purposes, pressure and other civil and industrial applications, equipped with frequency converter on the motor.

Pumps and motors in conformity with 2009/125/CE Directive (ErP).

PERFORMANCE DATA

2 and 4 poles versions with power from 0,18kW up to 15 kW.
 Performances at ~2900 rpm.
 Max Flow: 400 m³/h. \ Max head: 129m.
 Performances at ~1450 rpm.
 Max Flow: 825 m³/h. \ Max head: 65,5m
 Temperature of the pumped liquid: -15°C /+140°C
 Max operation pressure (max allowed pressure in consideration of the sum of max. suction pressure and of the head with null flow rate): 16 bar (10 bar for models with threaded outlets).
 Clockwise rotation, viewed facing the motor.

PUMP CONSTRUCTION FEATURES – standard version**Pump according to Directive 2009/125/CE (ErP) – Regulation (EU) No 2019/1781.**

Construction:

- Close-coupled for models with flanges up to DN65,
 - V1 form standard motor coupling with rigid joint for models with flanges from DN80 and beyond.
- Pump body: cast iron EN-GJS-500.
 Impeller made of different materials: brass, cast iron, steel or bronze.
 Shaft end: stainless steel AISI431 (1.4057) or Duplex (1.4362)
 Bidirectional mechanical seal according to EN 12756
 AQ1EGG (Graphite/Silicon carbide/EPDM) other configurations upon request.
 Joints in EPDM.
 UNI EN 1092-2 Normalized flanges.
 Counterflanges upon request.

MOTORS AND INVERTERS

Three-phase versions: P_{max} 15 kW (I_{max} 37 A) – Power supply voltage: 200 ÷ 460 V
 Single-phase versions: P_{max} 2,2 kW (I_{max} 9 A) – Supply voltage: 100 ÷ 244 V
 Protection: IP55
 Insulation: class F.
 Ambient temperature: min 0°C - max 40°C
In conformity with Directive 2009/125 / EC (ErP) - Regulation (EC) No 640/2009 and (EU) No 4/2014.
 Asynchronous induction, 2 and 4 poles, with external ventilation (TEFC).

Efficiency classes according to IEC 60034-30: starting from 0.75 kW IE3 or IE2.

INVERTER

Emissions: according to EN 61000-6-4 Class A
 Immunity: according to EN 61000-4-2 (B), EN 61000-4-3 (A), EN 61000-4-4 (B), EN 61000-4-5 (B), EN 61000-4-6 (A).

PAINTING

Bicomponent epoxy coating suitable for contact with drinking water.
 Corrosion resistance corresponding to C3M cycle according to EN12944-6 (C5M cycle upon request).

INSTALLATIONS

The electric pumps can be positioned with horizontal or vertical axis always with the motor upwards.
 Refer to page 248-249 for more informations.

TOLERANCES

Pump UNI EN ISO 9906: 2012 grade 3B (other grades on request).
 Motor: IEC 60034-1.

DESCRIZIONE

Elettropompe centrifughe con bocche allineate, per la circolazione di acque calde e fredde adatte per l'installazione in impianti civili ed industriali di riscaldamento, raffreddamento, per acqua calda ad uso sanitario, gruppi di pressione ed altre applicazioni civili ed industriali, equipaggiate con variatore di frequenza a bordo motore.

Pompe e motori Conformi a Direttiva 2009/125/CE (ErP).

DATI CARATTERISTICHE

Versioni 2 e 4 poli con potenze da 0,18 kW a 15kW.
 Prestazioni a ~2900 1/min.
 Portata massima: 400 m³/h \ Prevalenza max: 129m
 Prestazioni a ~1450 1/min.
 Portata massima: 825 m³/h \ Prevalenza max: 65,5m
 Temperatura del liquido pompato: -15°C / +140°C.
 Pressione massima d'esercizio (massima pressione ammissibile considerando la somma della pressione massima in aspirazione e della prevalenza a portata nulla): 16 bar (10 bar per modelli con bocche filettate).
 Senso di rotazione orario, visto lato motore.

CARATTERISTICHE COSTRUTTIVE**POMPE - versione standard
Conformi a Direttiva 2009/125/CE (ErP) –
Regolamento (EU) No 2019/1781.**

Costruzione:

- monoblocco per modelli con flange fino a DN65,
 - accoppiamento a motore normalizzato in forma V1 tramite giunto rigido per modelli con flange da DN80 e oltre.
- Corpo pompa: ghisa EN-GJS-500.
 Girante in materiali diversi: ottone, ghisa, acciaio o bronzo.
 Sporgenza albero: acciaio inox AISI431 (1.4057) o Duplex (1.4362).
 Tenuta meccanica bidirezionale secondo EN 12756 AQ1EGG (grafite/carburo di silicio/EPDM), altre configurazioni a richiesta.
 Guarnizioni in EPDM.
 Flange normalizzate UNI EN 1092-2.
 Controflange fornibili a richiesta.

MOTORI E INVERTER

Versioni trifase: P_{max} 15 kW (I_{max} 37 A) – Tensione di alimentazione: 200 ÷ 460 V
 Versioni monofase: P_{max} 2,2 kW (I_{max} 9 A) – Tensione di alimentazione: 100 ÷ 244 V
 Protezione: IP55
 Isolamento: classe F.
 Temperatura ambiente: min 0°C - max 40°C
**Motori conformi a Direttiva 2009/125/CE (ErP) –
Regolamento (EC) No 640/2009 e (EU) No 4/2014.**
 Asincroni a induzione a 2 o 4 poli con ventilazione esterna (TEFC).
Classi di efficienza secondo IEC 60034-30: a partire da 0,75 kW IE3 o IE2.

INVERTER

Emissioni: in accordo a EN 61000-6-4 Classe A
 Immunità: in accordo a EN 61000-4-2 (B), EN 61000-4-3 (A), EN 61000-4-4 (B), EN 61000-4-5 (B), EN 61000-4-6 (A).

VERNICIATURA

Smalto epossidico bicomponente idoneo per contatto con acqua potabile. Resistenza alla corrosione corrispondente a ciclo C3M secondo EN12944-6 (ciclo C5M a richiesta).

INSTALLAZIONE

Le elettropompe possono essere posizionate con l'asse orizzontale o verticale sempre con il motore verso l'alto. Fare riferimento a pagina 248-249 per maggiori informazioni.

TOLLERANZE

Pompa UNI EN ISO 9906:2012 grado 3B (altri gradi a richiesta).
 Motore: IEC 60034-1.

DESCRIPCION

Electrobomba centrífuga con bocas alineadas, para la circulación de agua caliente y fría, adecuada para trabajar en instalaciones civiles e industriales para calefacción, refrigeración, agua caliente de uso sanitario, grupo de presión y demás aplicaciones civiles e industriale, equipado con variador de frecuencia en el motor.

Bombas y motores idoneos a la directiva 2009/125/CE (ErP).

CARACTERISTICAS

Version desde los 2 hasta los 4 polos con potencias desde los 0,18kW hasta los 15kW.
 Rendimientos a ~2900 1/min.
 Caudal maximo: 400 m³/h \ Altura max: 129m
 Rendimientos a ~1450 1/min
 Caudal max: 825 m³/h \ Altura max: 65,5m
 Temperatura del liquido bombeado: -15°C/+140°C
 3/h / Altura max: 35 m
 Presión máxima de funcionamiento (máxima presión admitida en consideración de la suma de la presión máxima en aspiración y de la carga hidrostática con caudal nulo): 16 bar (10 bar para los modelos con bridas roscadas).
 Sentido de rotacion horario, vista lado motor.

**CARACTERISTICAS CONSTRUCTIVAS
BOMBAS – version estandar
idoneas a la Directiva 2009/125/CE (ErP) –
Reglamento (EU) No 2019/1781.**

Construcción:

- Monobloc para modelos con flange hasta DN65,
 - Acople a motor: normalizado en forma V1 mediante enlace rígido para modelos con flange DN80 hacia adelante.
- Cuerpo de bomba: hierro fundido EN-GJS-500.
 Impulsor disponible en diferentes materiales: latón, hierro fundido, acero o bronce.
 Punta del eje: acero inox. AISI431 (1.4057) o Duplex (1.4362).
 Cierre mecánico bidireccional según EN 12756 AQ1EGG (Grafito/Carburo de Silicio/EPDM). Otras configuraciones bajo solicitud.
 Guarniciones en EPDM.
 Bridas normalizadas UNI EN 1092-2.
 Contrabridas bajo solicitud.

MOTORES Y VARIADORES

Versiones trifásicas: P_{max} 15 kW (I_{max} 37 A) – Tensión de alimentación: 200 ÷ 460 V
 Versiones monofásicas: P_{max} 2,2 kW (I_{max} 9 A) – Tensión de alimentación: 100 ÷ 244 V
 Protección: IP55
 Aislamiento: clase F.
 Temperatura ambiente: mín. 0°C - máx. 40°C
**Idoneos a la Directiva 2009/125/CE (ErP) –
Reglamento (EC) No 640/2009 e (EU) No 4/2014.**
 Asincronos a induccion a 2 o 4 polos con ventilacion externa (TEFC).
Clase de eficiencia segun IEC 60034-30: a partir de 0,75 kW IE3 o IE2.

VARIADORES

Emissiones: según EN 61000-6-4 Clase A
 Inmunidad: según EN 61000-4-2 (B), EN 61000-4-3 (A), EN 61000-4-4 (B), EN 61000-4-5 (B), EN 61000-4-6 (A).

PINTURA

Esmalte epoxi bicomponente adecuado para el contacto con el agua potable.
 Resistencia a la corrosión en correspondencia con el ciclo C3M según EN12944-6 (Ciclo C5M bajo pedido).

INSTALACION

Las electrobombas pueden ser posicionadas con el eje horizontal o vertical siempre con el motor hacia arriba. Para cualquier informacion consultar la pagina 248-249 del catalogo.

TOLERANCIAS

Bomba UNI EN ISO 9906:2012 grado 3B (otros grados su solicitud).
 Motor: IEC 60034-1.

FR

DESCRIPTION

Pompes centrifuges avec orifices alignés, pour la circulation d'eau chaude et froide convenable pour installations civiles et industrielles, de chauffage, de refroidissement, pour eau chaude pour utilisation sanitaire, groupes de pression et autres applications civiles et industrielles, équipé d'un variateur de fréquence sur le moteur.

Pompes et moteurs conformes à la Directive 2009/125/CE (ErP).

CARACTERISTIQUES

Version de 2 à 4 pôles avec puissances de 0,18 kW à 15 kW.
Performances à ~2900 1/min.
Débit max : 400 m³/h \ hauteur max: 129m
Performances à ~1450 1/min.
Débit max : 825 m³/h \ Hauteur max: 65,5m
Pression max. d'emploi (pression max. admissible
Température du liquid pompé: -15°C/+140°C
en considération de la somme de la pression max. en aspiration et de l'hauteur avec débit null): 16 bar (10 bars pour les modèles avec des brides filetées).
Sens de rotation horaire, vu du côté du moteur.

CARACTERISTIQUE CONSTRUCTIVE DES POMPES – version standard - Règlement (EU) No 2019/1781.

Construction:
• monobloc pour modèles avec brides jusqu'à DN65,
• accouplement avec moteur normalisé sous la forme V1 par joint rigide pour les modèles avec brides DN80 et au-delà.
Corps pompe: fonte EN-GJS-500.
Turbine en différents matériaux: laiton, fonte, acier ou bronze.
Projection de l'arbre: acier inoxydable AISI431 (1.4057) ou Duplex (1.4362).
Garniture mécanique bidirectionnelle selon la norme EN 12756 AQ1EGG (graphite / carbure de silicium / EPDM), autres configurations sur demande.
Joints en EPDM.
Brides normalisées UNI EN 1092-2.
Contrebrides disponibles sur demande.

MOTEURS ET INVERTER

Versions triphasées: Pmax 15 kW (Imax 37 A) - Tension d'alimentation: 200 ÷ 460 V
Versions monophasées: Pmax 2,2 kW (Imax 9 A) - Tension d'alimentation: 100 ÷ 244 V
Protection: IP55 (63-71:IP44).
Isolement: classe F.
Température ambiante: min 0°C - max 40°C
Conforme à la directive 2009/125/CE (ErP) – Règlementation (EC) No 640/2009 e (EU) No 4/2014.
Asynchrone à induction, à 2 ou 4 pôles, avec ventilation extérieure. (TEFC)
Classes d'efficacité selon IEC 60034-30: à partir de 0,75 kW IE3 ou IE2.

INVERTER

Émissions: selon EN 61000-6-4 Classe A
Immunité: selon EN 61000-4-2 (B), EN 61000-4-3 (A), EN 61000-4-4 (B), EN 61000-4-5 (B), EN 61000-4-6 (A).

PEINTURE

Revêtement époxy bicomposant adapté au contact avec l'eau potable.
Résistance à la corrosion correspondant au cycle d'C3M selon EN12944-6 (Cycle C5M sur demande).

INSTALLATION

Les électropompes peuvent être placées avec axe horizontal ou vertical toujours avec le moteur ascendant.
Faire référence à la page 248-249 pour plus d'informations.

TOLERANCES

Pompe UNI EN ISO 9906: 2012 dégré 3B (autres degrés sur demande).
Moteur : IEC 60034-1.

DE

BESCHREIBUNG

Kreiselpumpen mit linierter Druck und Saugeroeffnung, fuer Kreislauf von warmem und kaltem Wasser. Diese Pumpen sind fuer Einbau in Zivil und Industrieheizungsanlagen, Kuehlsystemen, fuer warmes Wasser fuer sanitare Zwecke, Druckgruppen und andere Zivil und Industrieanlagen geeignet, ausgestattet mit Frequenzrichter am Motor.

Pumpen und Motoren nach der Richtlinie 2009/125 /EC (ERP).

TECHNISCHE DATEN

Von 2 bis 4-poliger Ausführung mit einer Leistung von 0,18 kW bis 15 kW.
Leistung bei ~ 2900 1 / min.
Maximaler Volumenstrom: 400 m³ / h
Maximale Förderhöhe: 129m
Leistung bei ~ 1450 1 / min.
Maximaler Volumenstrom: 825 m³ / h
Maximale Förderhöhe: 65,5m
Temperatur des Foerdermediums: -15°C/+140°C
Max. Betriebsdruck (Max. erlaubter Druck unter Berücksichtigung der Summe des Max. Saugdrucks und der Förderhöhe mit Null-Fördermenge): 16 bar (10 bar für Modelle mit Gewindeflansche).
Drehung Im Uhrzeigersinn, auf der Motorseite gesehen.

BAUEIGENSCHAFTEN - Standardversion Entspricht der Richtlinie 2009/125 / EG (ErP) - Verordnung (EU) No 2019/1781.

Pumpenbau:
• Monoblock fuer Modelle mit Flaschen bis zu DN65,
• Kupplung mit normalisiertem Motor V1 Bauform durch starre Kupplung fuer Modelle mit Flanschen ab DN80
Pumpengehäuse: Gusseisen EN-GJS-500.
Lauftrad aus verschiedenen Materialien: Messing, Grauguss, Edelstahl und Bronze.
Wellenende: Edelstahl AISI431 (1.4057) oder Duplex (1.4362).
Bidirektionale Gleitringdichtungen nach EN EN 12756, AQ1EGG (Graphit/Siliziumkarbid/EPDM).
Weitere Ausfuehrungen auf Anfrage.
EPDM Dichtungen.
Normalisierte Flansche UNI EN 1092-2.
Gegenflansche auf Anfrage.

MOTOREN und WECHSELRICHTER

Dreiphasige Ausführungen: Pmax 15 kW (Imax 37 A) - Versorgungsspannung: 200 ÷ 460 V
Einphasige Ausführungen: Pmax 2,2 kW (Imax 9 A) - Versorgungsspannung: 100 ÷ 244 V
Schutz: IP55 (63-71:IP44).
Isolation: Klasse F.
Umgebungstemperatur: min 0°C - max 40°C
Entspricht der Richtlinie 2009/125 / EG (ErP) – Verordnung (EG) Nr 640/2009 und (EU) Nr 4/2014.
Asynchrone Induktion, 2- oder 4-Polen, mit Fremdbelüftung (TEFC).
Effizienzklassen nach IEC 60034-30: ab 0,75kW IE2 oder IE3.

WECHSELRICHTER

Emissionen: gemäß EN 61000-6-4 Klasse A
Störfestigkeit: gemäß EN 61000-4-2 (B), EN 61000-4-3 (A), EN 61000-4-4 (B), EN 61000-4-5 (B), EN 61000-4-6 (A).

LACKIERUNG

Zweikomponenten -Epoxid-Beschichtung geeignet fuer den Kontakt mit Trinkwasser.
Korrosionsbeständigkeit entsprechend dem C3M Zyklus gemäß EN12944-6 (Auf Anfrage C5M Zyklus).

INSTALLATION

Die Elektropumpen können mit der horizontalen oder der vertikalen Achse immer mit dem Motor nach oben positioniert werden. Beziehen Sie sich auf Seite 248-249 für weitere Informationen.

TOLERANZ

Pumpe nach UNI EN ISO 9906: 2012 Grad 3B (andere Grad auf Anfrage).
Motor: IEC 60034-1.

RU

ОПИСАНИЕ

Центробежные электронасосы с патрубками на одной оси, предназначенные для перекачивания холодной и горячей воды для установки в гражданских и промышленных системах отопления, кондиционирования, для горячей воды для санитарных нужд, установок повышения давления и других гражданских и промышленных применений, оснащенные частотным преобразователем встроенным в двигатель.

Насосы и двигатели в соответствии с Директивой 2009/125/CE (ErP).

ХАРАКТЕРИСТИКИ

2 или 4 полюсное исполнение
С мощностями от 0,18 кВт до 15 кВт
Параметры при ~2900 об/мин
Максимальный расход 400 м³/ч
Максимальный напор 129 м
Параметры при ~1450 об/мин
Максимальный расход 825 м³/ч
Максимальный напор: 65,5 м
Температура перекачиваемой жидкости: -15°C/+140°C
Макс. рабочее давление (под максимальным рабочим давлением подразумевается сумма давления на входе в насос и давления развиваемого насосом при нулевой подаче): 16 бар (10 бар для моделей с резьбовыми патрубками).
Направление вращения: по часовой стрелке (со стороны двигателя)

ХАРАКТИРИСТИКИ КОНСТРУКЦИИ НАСОСЫ – стандартное исполнение В соответствии с Директивой 2009/125/CE (ErP) – Регламент (EU) No 2019/1781.

Конструкция:
• Моноблочная для моделей с фланцами до DN65
• В совокунности с унифицированным двигателем V1, подсоединённым посредством жёсткой муфты для моделей с размерами фланцев DN80 и более.
Корпус насоса: чугун EN-GJS-500
Рабочее колесо из различных материалов: латунь, чугун, сталь или бронза
Выступ вала: нержавеющей сталь AISI431 (1.4057) или duplexная сталь (1.4362).
Двунаправленное механическое уплотнение согласно EN 12756 AQ1EGG (графит/ карбид кремния/ EPDM), другие конфигурации поставляются по запросу.
Уплотнения из EPDM
Унифицированные фланцы UNI EN 1092-2
Ответные фланцы поставляются по запросу

ДВИГАТЕЛИ И ЧАСТОТНЫЕ ПРЕОБРАЗОВАТЕЛИ

Трёхфазные исполнения: Pmax 15кВт (Imax 37 A) – Напряжение питания: 200 ÷ 460V
Однофазное исполнение: Pmax 2,2кВт (Imax 9 A) – Напряжение питания: 100 ÷ 244V
Защита: IP55 (63-71:IP44)
Класс изоляции: F
Температура окружающей среды: мин. 0°C - макс 40°C
В соответствии с Директивой 2009/125/CE (ErP) – Регламент (EU) No 640/2009 и (EU) No 4/2014
Асинхронные индукционные, 2 или 4 полюсные с внешней вентиляцией (TEFC)
Классы энергосбережения согласно IEC 60034-30: начиная от 0,75 кВт IE3 или IE2.

ЧАСТОТНЫЕ ПРЕОБРАЗОВАТЕЛИ

Излучения: согласно EN 61000-6-4 Класс А
Помехоустойчивость: согласно EN 61000-4-2 (B), EN 61000-4-3 (A), EN 61000-4-4 (B), EN 61000-4-5 (B), EN 61000-4-6 (A).

ПОКРАСКА

Антикоррозийная двухкомпонентная эмаль, подходящая для контакта с питьевой водой. Стойкость к коррозии соответствует циклу C3M согласно EN12944-6 (Цикл C5M по запросу).

УСТАНОВКА

Электронасосы могут быть установлены на горизонтальной или вертикальной оси, двигателем всегда вверх См. страницу 248-249 для более подробной информации.

ДОПУЩЕНИЯ

Насос согласно UNI EN ISO 9906:2012 уровень 3B (другие уровни по запросу)
Двигатель: IEC 60034-1.

IR-IV E 2900 1/min ÷ 1800 1/min

HYDRAULIC FEATURES

Caratteristiche idrauliche • Características hidráulicas • Caracteristiques hydrauliques •
Hydraulische eigenschaften • Гидравлические характеристики

Type Тіро Тип	P ₂		MEI ²	Inverter			Q range Min/Max 50Hz	H range Max/Min 50Hz	Q range Min/Max 30Hz	H range Max/Min 30Hz
	kW	HP		In: 1~ Out: 1~	In: 1~ Out: 3~	Y In: 3~ Out: 3~	m ³ /h	m	m ³ /h	m
IR-IVE 32-125A	1,5	2	> 0,1	IVMM-HP2-11A	IVM-L-HP3-9.5A	IVT-L-HP3-5.5A	4 - 20	25 - 15	2,4 - 12	9 - 5,4
IR-IVE 32-125SB	1,5	2	> 0,4	IVMM-HP2-11A	IVM-L-HP3-9.5A	IVT-L-HP3-5.5A	4 - 23	21,5 - 17	2,4 - 13,8	7,7 - 6,1
IR-IVE 32-125SA	2,2	3	> 0,4	-	IVM-L-HP3-9.5A	IVT-L-HP3-5.5A	4 - 30	25,5 - 18	2,4 - 18	9,2 - 6,5
IR-IVE 32-160C	1,5	2	> 0,1	IVMM-HP2-11A	IVM-L-HP3-9.5A	IVT-L-HP3-5.5A	4 - 20	27,5 - 18,5	2,4 - 12	9,9 - 6,7
IR-IVE 32-160B	2,2	3	> 0,1	-	IVM-L-HP3-9.5A	IVT-L-HP3-5.5A	4 - 20	32 - 23	2,4 - 12	11,5 - 8,3
IR-IVE 32-160A	3	4	> 0,1	-	-	IVT-L-HP5.5-11A	4 - 20	36,5 - 28	2,4 - 12	13,1 - 10,1
IR-IVE 32-160SC	2,2	3	> 0,5	-	IVM-L-HP3-9.5A	IVT-L-HP3-5.5A	6 - 20	25 - 18	3,6 - 12	9 - 6,5
IR-IVE 32-160SB	3	4	> 0,5	-	-	IVT-L-HP5.5-11A	6 - 28	32 - 20	3,6 - 16,8	11,5 - 7,2
IR-IVE 32-160SA	4	5,5	> 0,5	-	-	IVT-L-HP5.5-11A	6 - 30	40,5 - 27	3,6 - 18	14,6 - 9,7
IR-IVE 32-160NC	3	4	> 0,3	-	-	IVT-L-HP5.5-11A	6 - 30	29 - 18,5	3,6 - 18	10,4 - 6,7
IR-IVE 32-160NB	4	5,5	> 0,3	-	-	IVT-L-HP5.5-11A	6 - 35	36 - 23	3,6 - 21	13 - 8,3
IR-IVE 32-160NA	5,5	7,5	> 0,3	-	-	IVT-L-HP7.5-14.5A	6 - 38	42,5 - 30	3,6 - 22,8	15,3 - 10,8
IR-IVE 32-200N	4	5,5	> 0,4	-	-	IVT-L-HP5.5-11A	6 - 16	55 - 48,5	3,6 - 9,6	19,8 - 17,5
IR-IVE 32-200NC	4	5,5	> 0,4	-	-	IVT-L-HP5.5-11A	6 - 25	45 - 27,5	3,6 - 15	16,2 - 9,9
IR-IVE 32-200NB	5,5	7,5	> 0,4	-	-	IVT-L-HP7.5-14.5A	6 - 30	53 - 35	3,6 - 18	19,1 - 12,6
IR-IVE 32-200NA	7,5	10	> 0,4	-	-	IVT-L-HP10-19A	6 - 35	62,5 - 38,5	3,6 - 21	22,5 - 13,9
IR-IVE 32-250E	7,5	10	> 0,4	-	-	IVT-L-HP10-19A	8 - 28	63 - 56	4,8 - 16,8	22,7 - 20,2
IR-IVE 32-250C	11	15	> 0,4	-	-	IVT-L-HP15-26A	8 - 30	76 - 69	4,8 - 18	27,4 - 24,8
IR-IVE 32-250B	13,5	18,3	> 0,4	-	-	IVT-L-HP20-35A	8 - 30	83,5 - 75	4,8 - 18	30,1 - 27
IR-IVE 32-250SE	7,5	10	> 0,6	-	-	IVT-L-HP10-19A	12 - 30	57 - 45	7,2 - 18	20,5 - 16,2
IR-IVE 32-250SC	11	15	> 0,6	-	-	IVT-L-HP15-26A	12 - 42	71 - 50	7,2 - 25,2	25,6 - 18
IR-IVE 32-250SAB	15	20	> 0,6	-	-	IVT-L-HP20-35A	12 - 50	85 - 57	7,2 - 30	30,6 - 20,5
IR-IVE 40-125C	1,5	2	> 0,1	IVMM-HP2-11A	IVM-L-HP3-9.5A	IVT-L-HP3-5.5A	10 - 35	18,5 - 9,5	6 - 21	6,7 - 3,4
IR-IVE 40-125B	2,2	3	> 0,1	-	IVM-L-HP3-9.5A	IVT-L-HP3-5.5A	10 - 35	22 - 12	6 - 21	7,9 - 4,3
IR-IVE 40-125A	3	4	> 0,1	-	-	IVT-L-HP5.5-11A	10 - 40	27,5 - 17	6 - 24	9,9 - 6,1
IR-IVE 40-125SD	1,5	2	> 0,7	IVMM-HP2-11A	IVM-L-HP3-9.5A	IVT-L-HP3-5.5A	8 - 30	18,5 - 12	4,8 - 18	6,7 - 4,3
IR-IVE 40-125SC	2,2	3	> 0,7	-	IVM-L-HP3-9.5A	IVT-L-HP3-5.5A	8 - 35	24 - 17	4,8 - 21	8,6 - 6,1
IR-IVE 40-125SB	3	4	> 0,7	-	-	IVT-L-HP5.5-11A	9 - 43	27 - 17	5,4 - 25,8	9,7 - 6,1
IR-IVE 40-125SA	4	5,5	> 0,7	-	-	IVT-L-HP5.5-11A	10 - 50	29 - 17	6 - 30	10,4 - 6,1
IR-IVE 40-160NC/B	3	4	> 0,5	-	-	IVT-L-HP5.5-11A	10 - 30	31,5 - 26,5	6 - 18	11,3 - 9,5
IR-IVE 40-160NB/B	4	5,5	> 0,5	-	-	IVT-L-HP5.5-11A	12 - 35	36 - 30	7,2 - 21	13 - 10,8
IR-IVE 40-160NA	5,5	7,5	> 0,5	-	-	IVT-L-HP7.5-14.5A	12 - 55	39 - 22	7,2 - 33	14 - 7,9
IR-IVE 40-160NO	7,5	10	> 0,5	-	-	IVT-L-HP10-19A	12 - 65	41,5 - 22	7,2 - 40	15 - 7,9
IR-IVE 40-200C	4	5,5	> 0,7	-	-	IVT-L-HP5.5-11A	12 - 30	43,5 - 33,5	7,2 - 18	15,7 - 12,1
IR-IVE 40-200B	5,5	7,5	> 0,7	-	-	IVT-L-HP7.5-14.5A	12 - 40	48,5 - 31,5	7,2 - 24	17,5 - 11,3
IR-IVE 40-200A	7,5	10	> 0,7	-	-	IVT-L-HP10-19A	12 - 40	58 - 42	7,2 - 24	20,9 - 15,1
IR-IVE 40-200NB	7,5	10	> 0,4	-	-	IVT-L-HP10-19A	20 - 55	52,5 - 30,5	12 - 33	18,9 - 11
IR-IVE 40-200NA	11	15	> 0,4	-	-	IVT-L-HP15-26A	20 - 60	60 - 35	12 - 36	21,6 - 12,6
IR-IVE 40-250B	11	15	> 0,1	-	-	IVT-L-HP15-26A	12 - 40	70 - 59	7,2 - 24	25,2 - 21,2
IR-IVE 40-250A	15	20	> 0,1	-	-	IVT-L-HP20-35A	12 - 40	87 - 73	7,2 - 24	31,3 - 26,3
IR-IVE 40-250ND	15	20	> 0,7	-	-	IVT-L-HP20-35A	10 - 60	73 - 54	6 - 36	26,3 - 19,4
IR-IVE 50-125C	2,2	3	> 0,6	-	IVM-L-HP3-9.5A	IVT-L-HP3-5.5A	20 - 60	17 - 8	12 - 36	6,1 - 2,9

Type Tipo Тип	P ₂		MEI ²	Inverter			Q range Min/Max 50Hz	H range Max/Min 50Hz	Q range Min/Max 30Hz	H range Max/Min 30Hz
	kW	HP		In: 1~ Out: 1~	In: 1~ Out: 3~	Y In: 3~ Out: 3~	m ³ /h	m	m ³ /h	m
IR-IVE 50-125B	3	4	>0,6	-	-	IVT-L-HP5.5-11A	20 - 65	20,5 - 11	12 - 39	7,4 - 4
IR-IVE 50-125A	4	5,5	>0,6	-	-	IVT-L-HP5.5-11A	30 - 65	23,5 - 17	18 - 39	8,5 - 6,1
IR-IVE 50-160B	5,5	7,5	>0,4	-	-	IVT-L-HP7.5-14.5A	25 - 75	32 - 16,5	15 - 45	11,5 - 5,9
IR-IVE 50-160A	7,5	10	>0,4	-	-	IVT-L-HP10-19A	25 - 75	40 - 25,5	15 - 45	14,4 - 9,2
IR-IVE 50-160NC	5,5	7,5	>0,4	-	-	IVT-L-HP7.5-14.5A	40 - 75	27,5 - 20	24 - 45	9,9 - 7,2
IR-IVE 50-160NB	7,5	10	>0,4	-	-	IVT-L-HP10-19A	40 - 80	36,5 - 25	24 - 48	13,1 - 9
IR-IVE 50-160NA	9,2	12,5	>0,4	-	-	IVT-L-HP15-26A	40 - 90	40,5 - 26	24 - 54	14,6 - 9,4
IR-IVE 50-200B	11	15	>0,1	-	-	IVT-L-HP15-26A	25 - 68	56,5 - 39	15 - 40,8	20,3 - 14
IR-IVE 50-200A	15	20	>0,1	-	-	IVT-L-HP20-35A	25 - 75	58,5 - 38	15 - 45	21,1 - 13,7
IR-IVE 50-200SC	11	15	>0,6	-	-	IVT-L-HP15-26A	25 - 65	53 - 31	15 - 39	19,1 - 11,2
IR-IVE 50-200SA	15	20	>0,6	-	-	IVT-L-HP20-35A	25 - 80	61,5 - 36	15 - 48	22,1 - 13
IR-IVE 50-200NC	15	20	>0,7	-	-	IVT-L-HP20-35A	50 - 100	49 - 36	30 - 60	17,6 - 13
IR-IVE 65-125D	3	4	>0,5	-	-	IVT-L-HP5.5-11A	30 - 70	16,5 - 12	18 - 42	5,9 - 4,3
IR-IVE 65-125C	4	5,5	>0,5	-	-	IVT-L-HP5.5-11A	30 - 85	20,5 - 14	18 - 51	7,4 - 5
IR-IVE 65-125B	5,5	7,5	>0,5	-	-	IVT-L-HP7.5-14.5A	30 - 95	23,5 - 16	18 - 57	8,5 - 5,8
IR-IVE 65-125A	7,5	10	>0,5	-	-	IVT-L-HP10-19A	30 - 110	26,5 - 19	18 - 66	9,5 - 6,8
IR-IVE 65-160B	11	15	>0,5	-	-	IVT-L-HP15-26A	30 - 110	38 - 28	18 - 66	13,7 - 10,1
IR-IVE 65-160A	15	20	>0,5	-	-	IVT-L-HP20-35A	30 - 130	45 - 33	18 - 78	16,2 - 11,9
IR-IVE 65-200C	15	20	>0,1	-	-	IVT-L-HP20-35A	20 - 130	42 - 23	12 - 78	15,1 - 8,3
IR-IVE 80-160G	5,5	7,5	>0,6	-	-	IVT-L-HP7.5-14.5A	65 - 140	17 - 10	39 - 84	6,1 - 3,6
IR-IVE 80-160F	7,5	10	>0,6	-	-	IVT-L-HP10-19A	65 - 165	19,5 - 10,5	39 - 99	7 - 3,8
IR-IVE 80-160D	11	15	>0,6	-	-	IVT-L-HP15-26A	65 - 180	26 - 14,5	39 - 108	9,4 - 5,2
IR-IVE 80-160C	15	20	>0,6	-	-	IVT-L-HP20-35A	70 - 195	30 - 17	42 - 117	10,8 - 6,1

VFD models considering voltage V230 for single-phase and V400 for three-phase. For different voltages, contact SAER technical assistance • Modelli di inverter considerando tensione V230 per monofase e V400 per trifase. Per tensioni differenti contattare l'assistenza tecnica SAER. • modelos de variador de frecuencia considerando tension V230 monofasica y V400 trifasica . Para diferentes voltajes, contactar la asistencia técnica de SAER. • Modèles de variateurs pour V230 monophasé et V400 triphasé. Pour des tensions différentes, vous êtes priés de contacter l'assistance technique de SAER • Die Frequenzumrichtermodelle fuer die Spannung V230 (einphasige Ausfuehrung) und V400 (dreiphasige Ausfuehrung). Fuer andere Spannungsausfuehrungen setzen Sie sich mit dem technischen Dienst von SAER in Verbindung. • Модели частотных преобразователей для напряжения V230 (однофазное исполнение) и V400 (трёхфазное исполнение). Для специальных исполнений напряжения свяжитесь с технической службой SAER.

IR-IVE 4P 1450 1/min ÷ 900 1/min

HYDRAULIC FEATURES

Caratteristiche idrauliche • Características hidráulicas • Caracteristiques hydrauliques •
Hydraulische eigenschaften • Гидравлические характеристики

Type Тipo Тип	P ₂		MEI ²	Inverter			Q range	H range	Q range	H range
	kW	HP		In: 1~ Out: 1~	In: 1~ Out: 3~	Y In: 3~ Out: 3~	Min/Max 50Hz	Max/Min 50Hz	Min/Max 30Hz	Max/Min 30Hz
							m ³ /h	m	m ³ /h	m
IR-IVE 4P32-125A	0,37	0,5	>0,1	IVMM-HP2-11A	IVM-L-HP3-9.5A	IVT-L-HP3-5.5A	3 - 12	6 - 3,5	1,8 - 7,2	2,2 - 1,3
IR-IVE 4P32-160A	0,55	0,75	>0,1	IVMM-HP2-11A	IVM-L-HP3-9.5A	IVT-L-HP3-5.5A	3 - 14	9 - 5	1,8 - 8,4	3,2 - 1,8
IR-IVE 4P32-160SA	0,55	0,75	>0,4	IVMM-HP2-11A	IVM-L-HP3-9.5A	IVT-L-HP3-5.5A	3 - 14	10 - 4,5	1,8 - 8,4	3,6 - 1,6
IR-IVE 4P32-200NA	1,1	1,5	>0,4	IVMM-HP2-11A	IVM-L-HP3-9.5A	IVT-L-HP3-5.5A	4 - 18	16 - 7,5	2,4 - 10,8	5,8 - 2,7
IR-IVE 4P32-250A	2,2	3	>0,1	-	IVM-L-HP3-9.5A	IVT-L-HP3-5.5A	3 - 25	23 - 16	1,8 - 15	8,3 - 5,8
IR-IVE 4P32-250SB	2,2	3	>0,7	-	IVM-L-HP3-9.5A	IVT-L-HP3-5.5A	10 - 33	20,5 - 15	6 - 19,8	7,4 - 5,4
IR-IVE 4P32-250SA	3	4	>0,7	-	-	IVT-L-HP5.5-11A	10 - 38	23 - 16	6 - 22,8	8,3 - 5,8
IR-IVE 4P40-125A	0,37	0,55	>0,2	IVMM-HP2-11A	IVM-L-HP3-9.5A	IVT-L-HP3-5.5A	6 - 20	6,5 - 4,5	3,6 - 12	2,3 - 1,6
IR-IVE 4P40-125SA	0,55	0,75	>0,7	IVMM-HP2-11A	IVM-L-HP3-9.5A	IVT-L-HP3-5.5A	6 - 26	7,5 - 5	3,6 - 15,6	2,7 - 1,8
IR-IVE 4P40-160NA	0,75	1	>0,5	IVMM-HP2-11A	IVM-L-HP3-9.5A	IVT-L-HP3-5.5A	6 - 30	9 - 4,5	3,6 - 18	3,2 - 1,6
IR-IVE 4P40-200A	1,1	1,5	>0,7	IVMM-HP2-11A	IVM-L-HP3-9.5A	IVT-L-HP3-5.5A	6 - 25	16 - 10	3,6 - 15	5,8 - 3,6
IR-IVE 4P40-250NC	2,2	3	>0,6	-	IVM-L-HP3-9.5A	IVT-L-HP3-5.5A	6 - 35	19,5 - 12,5	3,6 - 21	7 - 4,5
IR-IVE 4P40-250NA	3	4	>0,6	-	-	IVT-L-HP5.5-11A	6 - 35	23,5 - 16	3,6 - 21	8,5 - 5,8
IR-IVE 4P40-315C	4	5,5	>0,7	-	-	IVT-L-HP5.5-11A	6 - 40	25 - 20	3,6 - 24	9 - 7,2
IR-IVE 4P40-315B	5,5	7,5	>0,7	-	-	IVT-L-HP7.5-14.5A	6 - 48	31 - 25	3,6 - 28,8	11,2 - 9
IR-IVE 4P40-315A	9,2	12,5	>0,7	-	-	IVT-L-HP15-26A	10 - 65	40,5 - 30	6 - 39	14,6 - 10,8
IR-IVE 4P50-125A	0,55	0,75	>0,5	IVMM-HP2-11A	IVM-L-HP3-9.5A	IVT-L-HP3-5.5A	10 - 33	6 - 4	6 - 19,8	2,2 - 1,4
IR-IVE 4P50-160NA	1,5	2	>0,7	IVMM-HP2-11A	IVM-L-HP3-9.5A	IVT-L-HP3-5.5A	16 - 43	11 - 8	9,6 - 25,8	4 - 2,9
IR-IVE 4P50-200SA	1,5	2	>0,4	IVMM-HP2-11A	IVM-L-HP3-9.5A	IVT-L-HP3-5.5A	12 - 40	14,5 - 9	7,2 - 24	5,2 - 3,2
IR-IVE 4P50-200A	1,5	2	>0,1	IVMM-HP2-11A	IVM-L-HP3-9.5A	IVT-L-HP3-5.5A	10 - 35	14,5 - 9,5	6 - 21	5,2 - 3,4
IR-IVE 4P50-200NB	2,2	3	>0,7	-	IVM-L-HP3-9.5A	IVT-L-HP3-5.5A	12 - 48	15,5 - 8,5	7,2 - 28,8	5,6 - 3,1
IR-IVE 4P50-200NA	3	4	>0,7	-	-	IVT-L-HP5.5-11A	12 - 55	17,5 - 9,5	7,2 - 33	6,3 - 3,4
IR-IVE 4P50-250ND	2,2	3	>0,7	-	IVM-L-HP3-9.5A	IVT-L-HP3-5.5A	10 - 40	16,5 - 10	6 - 24	5,9 - 3,6
IR-IVE 4P50-250NA	4	5,5	>0,7	-	-	IVT-L-HP5.5-11A	10 - 60	24 - 11	6 - 36	8,6 - 4
IR-IVE 4P50-315D	5,5	7,5	>0,7	-	-	IVT-L-HP7.5-14.5A	30 - 60	24 - 16,5	18 - 36	8,6 - 5,9
IR-IVE 4P50-315C	7,5	10	>0,7	-	-	IVT-L-HP10-19A	30 - 70	28 - 17	18 - 42	10,1 - 6,1
IR-IVE 4P50-315A	11	15	>0,7	-	-	IVT-L-HP15-26A	30 - 70	40 - 29	18 - 42	14,4 - 10,4
IR-IVE 4P65-125A	0,75	1	>0,2	IVMM-HP2-11A	IVM-L-HP3-9.5A	IVT-L-HP3-5.5A	20 - 45	5,5 - 4	12 - 27	2 - 1,4
IR-IVE 4P65-125SA	0,75	1	>0,7	IVMM-HP2-11A	IVM-L-HP3-9.5A	IVT-L-HP3-5.5A	10 - 50	6,8 - 5	6 - 30	2,4 - 1,8
IR-IVE 4P65-160A	1,5	2	>0,5	IVMM-HP2-11A	IVM-L-HP3-9.5A	IVT-L-HP3-5.5A	25 - 60	10,3 - 7,5	15 - 36	3,7 - 2,7
IR-IVE 4P65-200A	3	4	>0,6	-	-	IVT-L-HP5.5-11A	25 - 80	14 - 8,5	15 - 48	5 - 3,1
IR-IVE 4P65-200NA	3	4	>0,7	-	-	IVT-L-HP5.5-11A	25 - 80	17,5 - 9,5	15 - 48	6,3 - 3,4
IR-IVE 4P65-250NB	4	5,5	>0,1	-	-	IVT-L-HP5.5-11A	25 - 65	20 - 16	15 - 39	7,2 - 5,8
IR-IVE 4P65-250NA	5,5	7,5	>0,1	-	-	IVT-L-HP7.5-14.5A	25 - 90	22,5 - 15	15 - 54	8,1 - 5,4
IR-IVE 4P65-250SB	4	5,5	>0,7	-	-	IVT-L-HP5.5-11A	25 - 75	19 - 13	15 - 45	6,8 - 4,7
IR-IVE 4P65-250SA	5,5	7,5	>0,7	-	-	IVT-L-HP7.5-14.5A	25 - 90	22,5 - 15,5	15 - 54	8,1 - 5,6
IR-IVE 4P65-315B	11	15	>0,5	-	-	IVT-L-HP15-26A	30 - 120	32,5 - 19	18 - 72	11,7 - 6,8
IR-IVE 4P65-315A	15	20	>0,5	-	-	IVT-L-HP20-35A	30 - 140	42 - 23,5	18 - 84	15,1 - 8,5
IR-IVE 4P80-160A	2,2	3	>0,7	-	IVM-L-HP3-9.5A	IVT-L-HP3-5.5A	40 - 120	10 - 5,5	24 - 72	3,6 - 2
IR-IVE 4P80-200B	4	5,5	>0,7	-	-	IVT-L-HP5.5-11A	40 - 130	12,5 - 7	24 - 78	4,5 - 2,5
IR-IVE 4P80-200A	5,5	7,5	>0,7	-	-	IVT-L-HP7.5-14.5A	40 - 150	14,5 - 7	24 - 90	5,2 - 2,5
IR-IVE 4P80-250C	7,5	10	>0,7	-	-	IVT-L-HP10-19A	40 - 140	18 - 11	24 - 84	6,5 - 4

Type Tipo Тип	P ₂		MEI ²	Inverter			Q range Min/Max 50Hz	H range Max/Min 50Hz	Q range Min/Max 30Hz	H range Max/Min 30Hz
	kW	HP		In: 1~ Out: 1~	In: 1~ Out: 3~	Y In: 3~ Out: 3~	m ³ /h	m	m ³ /h	m
IR-IVE 4P80-250A	9,2	12,5	>0,7	-	-	IVT-L-HP15-26A	40 - 200	25 - 14	24 - 120	9 - 5
IR-IVE 4P80-315C	11	15	>0,7	-	-	IVT-L-HP15-26A	60 - 150	27,5 - 21	36 - 90	9,9 - 7,6
IR-IVE 4P80-315B	15	20	>0,7	-	-	IVT-L-HP20-35A	60 - 160	33,5 - 26	36 - 96	12,1 - 9,4
IR-IVE 4P100-200C	5,5	7,5	>0,5	-	-	IVT-L-HP7.5-14.5A	60 - 160	11 - 5	36 - 96	4 - 1,8
IR-IVE 4P100-200A	7,5	10	>0,5	-	-	IVT-L-HP10-19A	60 - 200	15 - 8	36 - 120	5,4 - 2,9
IR-IVE 4P100-250B	9,2	12,5	>0,4	-	-	IVT-L-HP15-26A	80 - 250	20,5 - 7	48 - 150	7,4 - 2,5
IR-IVE 4P100-250A	15	20	>0,4	-	-	IVT-L-HP20-35A	80 - 275	24 - 10	48 - 165	8,6 - 3,6
IR-IVE 4P125-250B	11	15	>0,4	-	-	IVT-L-HP15-26A	80 - 300	17,5 - 9	48 - 180	6,3 - 3,2
IR-IVE 4P125-250AB	15	20	>0,4	-	-	IVT-L-HP20-35A	80 - 360	20,5 - 10,5	48 - 216	7,4 - 3,8

VFD models considering voltage V230 for single-phase and V400 for three-phase. For different voltages, contact SAER technical assistance • Modelli di inverter considerando tensione V230 per monofase e V400 per trifase. Per tensioni differenti contattare l'assistenza tecnica SAER. • modelos de variador de frecuencia considerando tension V230 monofasica y V400 trifasica . Para diferentes voltajes, contactar la asistencia técnica de SAER. • Modèles de variateurs pour V230 monophasé et V400 triphasé. Pour des tensions différentes, vous êtes priés de contacter l'assistance technique de SAER • Die Frequenzumrichtermodelle fuer die Spannung V230 (einphasige Ausfuehrung) und V400 (dreiphasige Ausfuehrung). Fuer andere Spannungsausfuehrungen setzen Sie sich mit dem technischen Dienst von SAER in Verbindung. • Модели частотных преобразователей для напряжения V230 (однофазное исполнение) и V400 (трёхфазное исполнение). Для специальных исполнений напряжения свяжитесь с технической службой SAER.



- La ditta si riserva la facoltà di modificare senza preavviso i dati riportati in questo catalogo.
- Saer can alter without notifications the data mentioned in this catalogue.
- Saer se reserva el derecho de modificar los datos indicados en este catalogo sin previo aviso.
- Saer se réserve le droit de modifier sans préavis les données techniques dans ce catalogue.
- Компания оставляет за собой право без предупреждения корректировать данные содержащиеся в данном каталоге.
- Das Unternehmen behält sich das Recht vor, die in dem Katalog vorhandenen Daten ohne Benachrichtigung zu ändern.

- Prestazioni e tolleranze secondo UNI EN ISO 9906 - Grado 3B
- Performances and tolerances according to UNI EN ISO 9906 - Grade 3B
- Prestaciones y tolerancias de acuerdo con UNI EN ISO 9906 - Clase 3B
- Performances et tolerances conformes aux normes UNI EN ISO 9906 - Degrè 3B
- Эксплуатационные показатели соответствуют нормам UNI EN ISO 9906 – класс 3Б
- Leistungen und Abweichungen gemäß UNI EN ISO 9906:2012 – STUFE 3B

SAER[®]
ELETTROPOMPE

SAER ELETTROPOMPE S.p.A.

Via Circonvallazione, 22 - 42016 Guastalla (RE)
Italy Tel. +39 0522 830941 - Fax +39 0522 826948
E-mail: info@saer.it - www.saerelettropompe.com

 SAER.Elettropompe -  @saerelettropompe -  Saer Elettropompe

 /saerelettropompe -  SAER Pump Selector  



SAER is an ISO 9001:2015
Certified Company
Certificate N. 501003317

